

	Tytan lub stop tytanu Titanium or titanium alloy Титан или сплав титана
	Stal Steel Сталь
	Lewy Left Левый
	Prawy Right Правый
	Dostępne w wersji lewy/prawy Available versions: left/right Доступные варианты: левый/правый
	Długość Length Длина
	Gniazdo torx Torx drive Шлиц торкс
	Gniazdo torx kaniulowane Torx drive cannulated Шлиц торкс канюлированный
	Gniazdo sześciokątne Hexagonal drive Шлиц шестигранный
	Gniazdo sześciokątne kaniulowane Hexagonal drive cannulated Шлиц шестигранный канюлированный
	Blokowany Locking Блокирующий
	Kaniulowany Cannulated Канюлированный
	Średnica Diameter Диаметр
	Zakres długości zalecany przy użyciu z danym gwoździem Recommended length range for a particular nail Диапазон длин рекомендуемый для использования с определенным стержнем
	Kąt Angle Угол
	Dostępne długości Available lengths Доступные длины
	Dostępny w wersji sterylnej/niesterylnej Available in sterile/non-sterile condition Доступный вариант стерильной / нестерильной

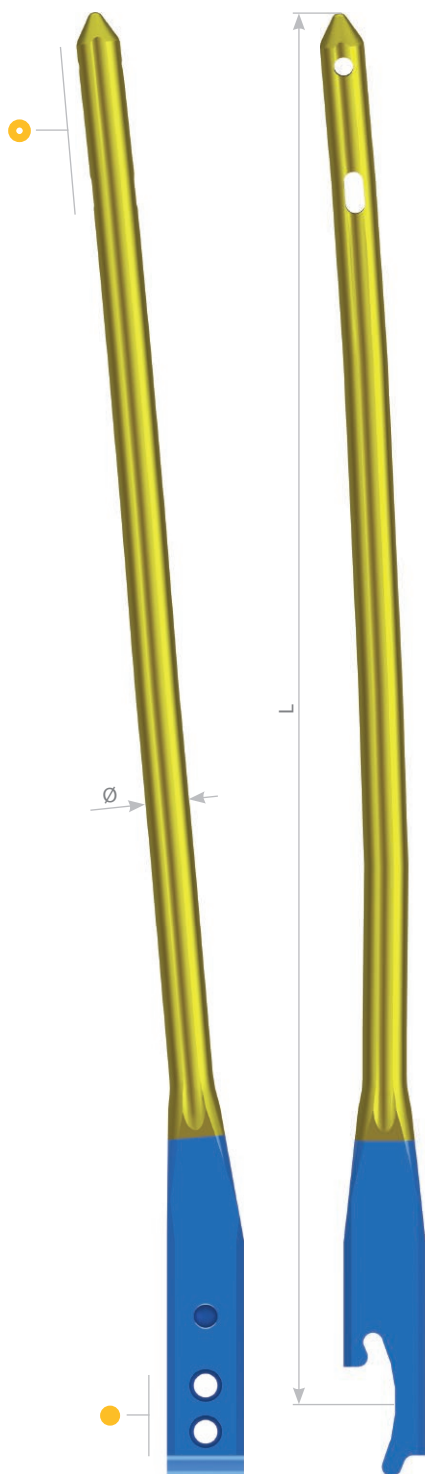

Patrz technika operacyjna
See surgical technique
Смотри операционную технику

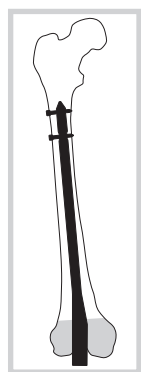

	Len	
10	180	3.6320.180
	200	3.6320.200
	220	3.6320.220
	240	3.6320.240
	260	3.6320.260
	280	3.6320.280
	300	3.6320.300
	320	3.6320.320
	340	3.6320.340
	360	3.6320.360
	380	3.6320.380
	400	3.6320.400
11	420	3.6320.420
	440	3.6320.440
	460	3.6320.460
	480	3.6320.480
	180	3.6322.180
	200	3.6322.200
	220	3.6322.220
	240	3.6322.240
	260	3.6322.260
	280	3.6322.280
	300	3.6322.300
	320	3.6322.320
12	340	3.6322.340
	360	3.6322.360
	380	3.6322.380
	400	3.6322.400
	420	3.6322.420
	440	3.6322.440
	460	3.6322.460
	480	3.6322.480
	180	3.6324.180
	200	3.6324.200
	220	3.6324.220
	240	3.6324.240
260	3.6324.260	
280	3.6324.280	
300	3.6324.300	
320	3.6324.320	
340	3.6324.340	
360	3.6324.360	
380	3.6324.380	
400	3.6324.400	
420	3.6324.420	
440	3.6324.440	
460	3.6324.460	
480	3.6324.480	

10		
11		
12		

	Ti				
	3.5159.xxx	✓	5.0	26±100	●
	3.6300.000	✓			●

dostępne available доступные		skok pitch шаг	1 mm [mm] 20 mm [mm]
	Ø 8 mm [mm] ÷ 19 mm [mm]		
	L 180 mm [mm] ÷ 480 mm [mm]		

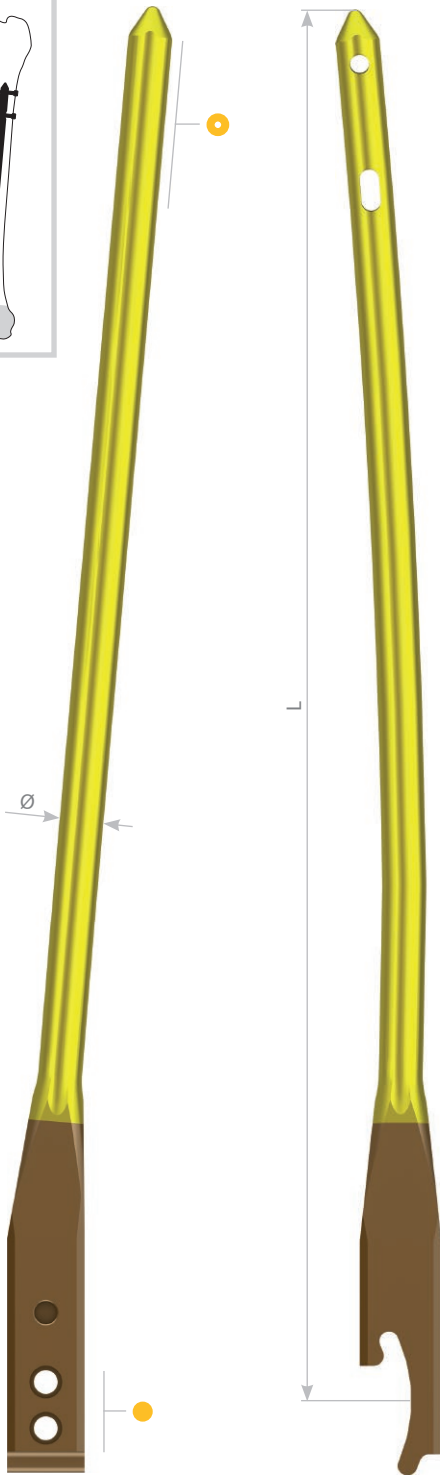

	Len	Ti
10	180	3.6319.180
	200	3.6319.200
	220	3.6319.220
	240	3.6319.240
	260	3.6319.260
	280	3.6319.280
	300	3.6319.300
	320	3.6319.320
	340	3.6319.340
	360	3.6319.360
	380	3.6319.380
	400	3.6319.400
11	420	3.6319.420
	440	3.6319.440
	460	3.6319.460
	480	3.6319.480
	180	3.6321.180
	200	3.6321.200
	220	3.6321.220
	240	3.6321.240
	260	3.6321.260
	280	3.6321.280
	300	3.6321.300
	320	3.6321.320
12	340	3.6321.340
	360	3.6321.360
	380	3.6321.380
	400	3.6321.400
	420	3.6321.420
	440	3.6321.440
	460	3.6321.460
	480	3.6321.480
	180	3.6323.180
	200	3.6323.200
	220	3.6323.220
	240	3.6323.240
260	3.6323.260	
280	3.6323.280	
300	3.6323.300	
320	3.6323.320	
340	3.6323.340	
360	3.6323.360	
380	3.6323.380	
400	3.6323.400	
420	3.6323.420	
440	3.6323.440	
460	3.6323.460	
480	3.6323.480	

	L
10	
11	
12	

	Ti				
	3.5159.xxx	✓	5.0	26÷100	●
	3.6300.000	✓			●

dostępne available		Ø 8 mm [MM] ÷ 19 mm [MM]	skok pitch	1 mm [MM]
доступные		L 180 mm [MM] ÷ 480 mm [MM]	шаг шаг	20 mm [MM]

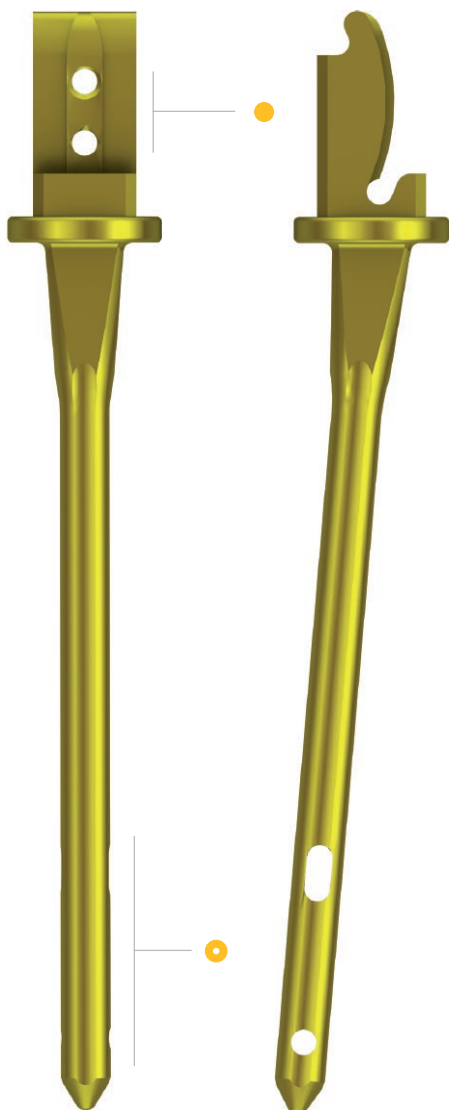
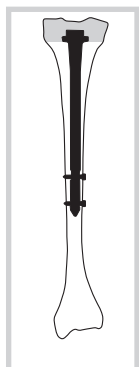

	Len	Ti
10	180	3.6343.180
	200	3.6343.200
	220	3.6343.220
	240	3.6343.240
	260	3.6343.260
	280	3.6343.280
	300	3.6343.300
	320	3.6343.320
	340	3.6343.340
	360	3.6343.360
	380	3.6343.380
	400	3.6343.400
11	420	3.6343.420
	440	3.6343.440
	460	3.6343.460
	480	3.6343.480
	180	3.6344.180
	200	3.6344.200
	220	3.6344.220
	240	3.6344.240
	260	3.6344.260
	280	3.6344.280
	300	3.6344.300
	320	3.6344.320
340	3.6344.340	
360	3.6344.360	
380	3.6344.380	
400	3.6344.400	
420	3.6344.420	
440	3.6344.440	
460	3.6344.460	
480	3.6344.480	
12	180	3.6345.180
	200	3.6345.200
	220	3.6345.220
	240	3.6345.240
	260	3.6345.260
	280	3.6345.280
	300	3.6345.300
	320	3.6345.320
	340	3.6345.340
	360	3.6345.360
	380	3.6345.380
	400	3.6345.400
420	3.6345.420	
440	3.6345.440	
460	3.6345.460	
480	3.6345.480	



10	Dark Blue
11	Light Blue
12	Yellow

	Ti	✓	5.0	26÷100	●
	3.5159.xxx	✓	5.0	26÷100	●
	3.6300.000	✓			●

dostępne available	Ø 8 mm [mm] ÷ 19 mm [mm]	skok pitch 1 mm [mm]
доступные		



CHARFIX2 FN ŚRUBA T
CHARFIX2 FN SCREW T
CHARFIX2 FN ВИНТ T



3.6300.000

CHARFIX2 WKREŃT BLOKUJĄCY 5,0
CHARFIX2 DISTAL SCREW 5.0
CHARFIX2 ВИНТ ДИСТАЛЬНЫЙ 5,0



30	3.5159.030
35	3.5159.035
40	3.5159.040
45	3.5159.045
50	3.5159.050
55	3.5159.055
60	3.5159.060
65	3.5159.065
70	3.5159.070
75	3.5159.075
80	3.5159.080
85	3.5159.085
90	3.5159.090

26
±
100



Statyw na elementy blokujące gwoździe CHARFIX2 (komplet z puszką bez implantów)
Stand for CHARFIX2 nail locking elements (set with a box without implants)
Подставка для блокирующих элементов стержней CHARFIX2
(комплект с контейнером без имплантатов)

40.5058.200





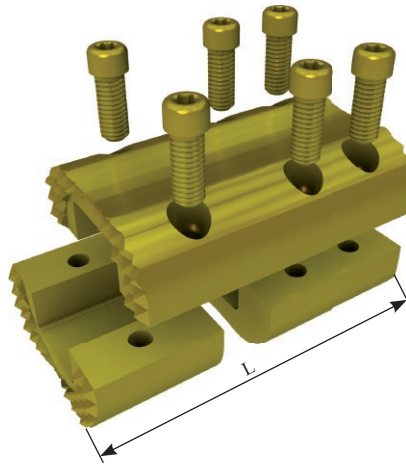











	Ti
60	3.6367.060
70	3.6367.070
80	3.6367.080
90	3.6367.090
100	3.6367.100



15.0427.100

	Nazwa Name Название	Szt. Pcs Шт.	Nr katalogowy Catalogue No. № по кат.
	Pogłębiacz Countersink Зенкер	1	40.6631.000
	Uchwyt Handle Держатель	1	40.6632.000
	Uchwyt Handle Держатель	1	40.6633.000
	Ramie celownika Targeter arm Плечо целенаправителя	1	40.6634.000
	Celownik piszczelowy dalszy Distal tibial targeter Целенаправитель большеберцовый-дистальный	1	40.6635.000
	Ramie celownika Targeter arm Плечо целенаправителя	1	40.6636.000
	Celownik dalszy Distal targeter Целенаправитель дистальный	1	40.6637.000
	Przymiar 10 Trial 10 Мера 10	3	40.6638.000
	Przymiar 20 Trial 20 Мера 20	2	40.6639.000
	Przymiar 30 Trial 30 Мера 30	2	40.6640.000
	Uchwyt drutu prowadzącego Guide rod handle Держатель спицы-проволоки	1	40.1351.100
	Trokar krótki 7 Trocar short 7 Троакар короткий 7	1	40.1354.200
	Wzorec głębokości otworów Hole depth measure Измеритель глубины отверстий	1	40.2665.100

15.0427.100		Nazwa Name Название	Szt. Pcs Шт.	Nr katalogowy Catalogue No. № по кат.
		Pobijak Mallet Молоток щелевидный	1	40.3667.000
		Drut prowadzący 3,0/580 Guide rod 3.0/580 Спица-направитель 3,0/580	1	40.3925.580
		Wzorec długości gwoździ Nail length measure Измеритель длины стержней	1	40.6641.000
		Wkładka celująca 9,0 Aiming insert 9.0 Вкладыш целенаправительный 9,0	2	40.5065.009
		Klucz S8 Wrench S8 Ключ S8	1	40.5304.100
		Wbijak-wybijak Impactor-extractor Импактор-экстрактор	1	40.5507.100
		Wiertło kaniulowane 12/3,0 Cannulated drill 12/3.0 Сверло канюлированное 12/3,0	1	40.5314.000
		Prowadnica ochronna Protective guide Направитель-протектор	1	40.5315.100
		Wiertło ze skalą 3,5/350 Drill with scale 3.5/350 Сверло с измерительной шкалой 3,5/350	2	40.5339.002
		Wiertło ze skalą 3,5/150 Drill with scale 3.5/150 Сверло с измерительной шкалой 3,5/150	1	40.5343.002
		Ustawiak 9/5,0 Set block 9/5.0 Инструмент установочный 9/5,0	2	40.5509.200
		Prowadnica ochronna 9/7 Protective guide 9/7 Направитель-протектор 9/7	2	40.5510.300
		Prowadnica wiertła 7/3,5 Drill guide 7/3.5 Направитель сверла 7/3,5	2	40.5511.300
		Szydło wygięte 8,0 Curved awl 8.0 Шило изогнутое 8,0	1	40.5523.100
		Wzorec długości wkrętów Screw length measure Измеритель длины винтов	1	40.5530.400

15.0427.100	Nazwa Name Название	Szt. Pcs Шт.	Nr katalogowy Catalogue No. № по кат.
	Trokar 6,5 Trocar 6.5 Трокар 6,5	1	40.5534.200
	Śrubokręt T25 Screwdriver T25 Отвертка T25	1	40.5575.300
	Prowadnica ochronna krótka Protective guide short Направитель-протектор короткий	1	40.5871.100
	Prowadnica wiertła krótka Drill guide short Направитель сверла короткий	1	40.5872.100
	Pokrywa aluminiowa perfor. 1/1 595x275x15mm Szara Perforated aluminum lid 1/1 595x275x15mm Gray Перфорир.алюмин.покрышка 1/1 595x275x15мм Серая	1	12.0750.200
	Statyw Stand Подставка	1	14.0427.100
	Kontener z litym dnem 1/1 595x275x185mm Container with solid bottom 1/1 595x275x185mm Контейнер со сплошным дном 1/1 595x275x135мм	1	12.0750.103

Nazwa Name Название			Nr katalogowy Catalogue no. № по кат.	Szt., Pcs, Шт.	
Statyw na gwoździe udowe anatomiczne Stand for anatomic femoral nails Подставка для бедренных анатомических стержней					
	Pokrywa aluminiowa perforowana 1/1 595x275x15mm Szara	Perforated aluminum lid 1/1 595x275x15mm Gray	Перфорир.алюмин.покрышка 1/1 595x275x15мм Серая	12.0750.200	1
	Wkładka statywu do gw. udowych anatomicznych	Stand insert for anatomic femoral nails	Вкладыш д/подставки бедренных анатом.стержней	40.5752.100	1
	Kontener z litym dnem 1/1 595x275x86mm	Container with solid bottom 1/1 595x275x86mm	Контейнер со сплошным дном 1/1 595x275x86мм	12.0750.100	1
					40.5752.000

bez implantów; implants not included; без имплантатов

Paleta do gwoździ krętarzowych Palette for trochanteric nails Поддон для вертельных стержней					
	Pokrywa aluminiowa perforowana 1/1 595x275x15mm Szara	Perforated aluminum lid 1/1 595x275x15mm Gray	Перфорир.алюмин.покрышка 1/1 595x275x15мм Серая	12.0750.200	1
	Wkładka statywu do gwoździ krętarzowych	Stand insert for trochanteric nails	Вкладыш для подставки для вертельных стержней	40.4681.200	1
	Kontener z litym dnem 1/1 595x275x86mm	Container with solid bottom 1/1 595x275x86mm	Контейнер со сплошным дном 1/1 595x275x86мм	12.0750.100	1
					40.4681.100

bez implantów; implants not included; без имплантатов

Statyw do gwoździ krętarzowych ChFN2 Stand for ChFN2 trochanteric nails Подставка для вертельных стержней ChFN2					
	Pokrywa aluminiowa perforowana 1/2 306x272x15mm Szara	Perforated aluminum cover 1/2 306x272x15mm Gray	Перфорированная алюминиевая крышка 1/2 306x272x15мм Серая	12.0751.200	1
	Wkładka statywu do gwoździ krętarzowych ChFN2	Stand insert for ChFN2 trochanteric nails	Вкладыш для подставки д/вертельных стержней ChFN2	40.6328.100	1
	Kontener z litym dnem 1/2 306x272x85mm	Container with solid bottom 1/2 306x272x85mm	Контейнер со сплошным дном 1/2 306x272x85мм	12.0751.100	1
					40.6328.000

bez implantów; implants not included; без имплантатов

Statyw do gwoździ piszczelowych CHARFIX/CHARFIX2 Stand for tibial nails CHARFIX/CHARFIX2 Подставка для интрамедулярных большеберцовых стержней CHARFIX/CHARFIX2					
	Pokrywa aluminiowa perforowana 1/1 595x275x15mm Szara	Perforated aluminum lid 1/1 595x275x15mm Gray	Перфорир.алюмин.покрышка 1/1 595x275x15мм Серая	12.0750.200	1
	Wkładka statywu do gw. piszczelowych	Stand insert for tibial nails	Вкладыш для подставки большеберцовых стержней	40.5750.100	1
	Kontener z litym dnem 1/1 595x275x86mm	Container with solid bottom 1/1 595x275x86mm	Контейнер со сплошным дном 1/1 595x275x86мм	12.0750.100	1
					40.5750.000

bez implantów; implants not included; без имплантатов

Statyw na gwoździe ramienne Stand for humeral nails Подставка для плечевых стержней					
	Pokrywa aluminiowa perforowana 1/1 595x275x15mm Szara	Perforated aluminum lid 1/1 595x275x15mm Gray	Перфорир.алюмин.покрышка 1/1 595x275x15мм Серая	12.0750.200	1
	Wkładka statywu do gw. ramiennych	Stand insert for humeral nails	Вкладыш для подставки плечевых стержней	40.5751.100	1
	Kontener z litym dnem 1/1 595x275x86mm	Container with solid bottom 1/1 595x275x86mm	Контейнер со сплошным дном 1/1 595x275x86мм	12.0750.100	1
					40.5751.000

bez implantów; implants not included; без имплантатов

Statyw na gwoździe udowe uniwersalne
Stand for universal femoral nails

Подставка для бедренных универсальных стержней



Pokrywa aluminiowa perforowana 1/1 595x275x15mm Szara	Perforated aluminum lid 1/1 595x275x15mm Gray	Перфорир.алюмин.покрышка 1/1 595x275x15мм Серая	12.0750.200	1
Wkładka statywu do gw. udowych uniwersalnych	Stand insert for universal femoral nails	Вкладыш д/подставки бедренных универ.стержней	40.5753.100	1
Kontener z litym dnem 1/1 595x275x86mm	Container with solid bottom 1/1 595x275x86mm	Контейнер со сплошным дном 1/1 595x275x86мм	12.0750.100	1

40.5753.000

bez implantów; implants not included; без имплантатов

Statyw do gwoździ krętarzowych ChFN-kpl.
Stand for ChFN trochanteric nails - set

Подставка для вертельных стержней ChFN-набор



Pokrywa aluminiowa perforowana 1/2 306x272x15mm Szara	Perforated aluminum cover 1/2 306x272x15mm Gray	Перфорированная алюминиевая крышка 1/2 306x272x15мм Серая	12.0751.200	1
Statyw do gwoździ krętarzowych ChFN	Stand for ChFN trochanteric nails	Подставка для вертельных стержней ChFN	40.4687.100	1
Kontener z litym dnem 1/2 306x272x85mm	Container with solid bottom 1/2 306x272x85mm	Контейнер со сплошным дном 1/2 306x272x85мм	12.0751.100	1

40.4687.200

bez implantów; implants not included; без имплантатов

Statyw na elementy blokujące gwoździe CHARFIX2
Stand for CHARFIX2 nail locking elements

Подставка для блокирующих элементов стержней CHARFIX2



Pokrywa aluminiowa perforowana 1/2 306x272x15mm Szara	Perforated aluminum cover 1/2 306x272x15mm Gray	Перфорированная алюминиевая крышка 1/2 306x272x15мм Серая	12.0751.200	1
Wkładka statywu na elementy blokujące CHARFIX2	Stand insert for CHARFIX2 locking elements	Вкладыш д/подставки блокирующих элементов CHARFIX2	40.5058.300	1
Kontener z litym dnem 1/2 306x272x85mm	Container with solid bottom 1/2 306x272x85mm	Контейнер со сплошным дном 1/2 306x272x85мм	12.0751.100	1

40.5058.200

bez implantów; implants not included; без имплантатов

Statyw na elementy blokujące gwoździe CHARFIX
Stand for CHARFIX nail locking elements

Подставка д/блокир.элементов стержней CHARFIX



Pokrywa aluminiowa perforowana 1/2 306x272x15mm Szara	Perforated aluminum cover 1/2 306x272x15mm Gray	Перфорированная алюминиевая крышка 1/2 306x272x15мм Серая	12.0751.200	1
Wkładka statywu na elementy blokujące CHARFIX	Stand insert for CHARFIX locking elements	Вкладыш д/подставки блокирующих элементов CHARFIX	40.4686.300	1
Kontener z litym dnem 1/2 306x272x85mm	Container with solid bottom 1/2 306x272x85mm	Контейнер со сплошным дном 1/2 306x272x85мм	12.0751.100	1

40.4686.200

bez implantów; implants not included; без имплантатов

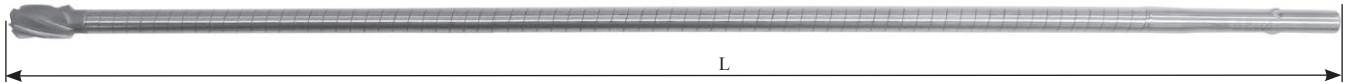

Len		DIN z nakrętką DIN with nut DIN с гайкой	DIN bez nakrętki DIN without nut DIN без гайки	AO	Harris	Hudson	Stryker / Zimmer / Trinkle
		Nr katalogowy Catalogue no. № по кат.	Nr katalogowy Catalogue no. № по кат.	Nr katalogowy Catalogue no. № по кат.	Nr katalogowy Catalogue no. № по кат.	Nr katalogowy Catalogue no. № по кат.	Nr katalogowy Catalogue no. № по кат.
6.0	390	40.5103.000	40.5103.100	40.5103.200	40.5103.300	40.5103.400	40.5103.500
6.5	390	40.5104.000	40.5104.100	40.5104.200	40.5104.300	40.5104.400	40.5104.500
7.0	390	40.4541.000	40.4541.100	40.4541.200	40.4541.300	40.4541.400	40.4541.500
7.5	390	40.5105.000	40.5105.100	40.5105.200	40.5105.300	40.5105.400	40.5105.500
8.0	480	40.4542.000	40.4542.100	40.4542.200	40.4542.300	40.4542.400	40.4542.500
8.5	480	40.5106.000	40.5106.100	40.5106.200	40.5106.300	40.5106.400	40.5106.500
9.0	480	40.4543.000	40.4543.100	40.4543.200	40.4543.300	40.4543.400	40.4543.500
9.5	480	40.5107.000	40.5107.100	40.5107.200	40.5107.300	40.5107.400	40.5107.500
10.0	480	40.4544.000	40.4544.100	40.4544.200	40.4544.300	40.4544.400	40.4544.500
10.5	480	40.5108.000	40.5108.100	40.5108.200	40.5108.300	40.5108.400	40.5108.500
11.0	480	40.4545.000	40.4545.100	40.4545.200	40.4545.300	40.4545.400	40.4545.500
11.5	480	40.5109.000	40.5109.100	40.5109.200	40.5109.300	40.5109.400	40.5109.500
12.0	480	40.4546.000	40.4546.100	40.4546.200	40.4546.300	40.4546.400	40.4546.500
12.5	480	40.5110.000	40.5110.100	40.5110.200	40.5110.300	40.5110.400	40.5110.500
13.0	480	40.4547.000	40.4547.100	40.4547.200	40.4547.300	40.4547.400	40.4547.500
13.5	480	40.5111.000	40.5111.100	40.5111.200	40.5111.300	40.5111.400	40.5111.500
14.0	480	40.4548.000	40.4548.100	40.4548.200	40.4548.300	40.4548.400	40.4548.500
14.5	480	40.5112.000	40.5112.100	40.5112.200	40.5112.300	40.5112.400	40.5112.500
15.0	480	40.5113.000	40.5113.100	40.5113.200	40.5113.300	40.5113.400	40.5113.500
15.5	480	40.5114.000	40.5114.100	40.5114.200	40.5114.300	40.5114.400	40.5114.500
16.0	480	40.5115.000	40.5115.100	40.5115.200	40.5115.300	40.5115.400	40.5115.500
16.5	480	40.5116.000	40.5116.100	40.5116.200	40.5116.300	40.5116.400	40.5116.500
17.0	480	40.5117.000	40.5117.100	40.5117.200	40.5117.300	40.5117.400	40.5117.500
17.5	480	40.5118.000	40.5118.100	40.5118.200	40.5118.300	40.5118.400	40.5118.500
18.0	480	40.5119.000	40.5119.100	40.5119.200	40.5119.300	40.5119.400	40.5119.500

dostępne typy zamocowań • available connections • доступные типы соединений

40.xxxx.000

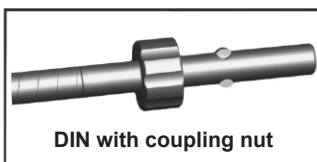

40.xxxx.300

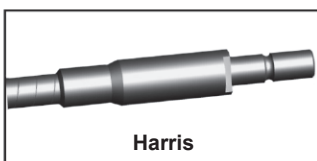

40.xxxx.100

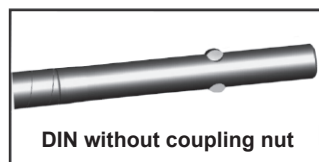

40.xxxx.400

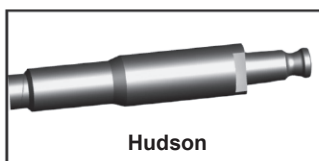

40.xxxx.200

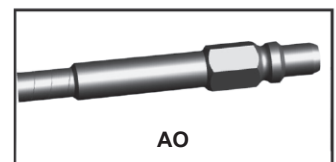

40.xxxx.500

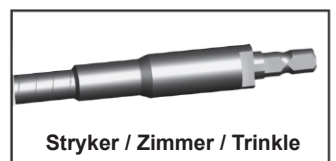

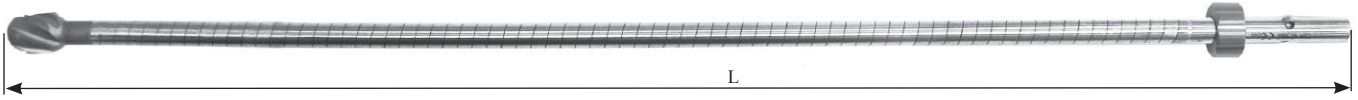

DIN z nakrętką DIN with nut DIN с гайкой		DIN z nakrętką DIN with nut DIN с гайкой		DIN z nakrętką DIN with nut DIN с гайкой	
Len	Nr katalogowy Catalogue no. № по кат.	Len	Nr katalogowy Catalogue no. № по кат.	Len	Nr katalogowy Catalogue no. № по кат.
6.0	390	40.3850.000	10.5	480	40.3859.000
6.5	390	40.3851.000	11.0	480	40.3860.000
7.0	390	40.3852.000	11.5	480	40.3861.000
7.5	390	40.3853.000	12.0	480	40.3862.000
8.0	480	40.3854.000	12.5	480	40.3863.000
8.5	480	40.3855.000	13.0	480	40.3864.000
9.0	480	40.3856.000	13.5	480	40.3865.000
9.5	480	40.3857.000	14.0	480	40.3866.000
10.0	480	40.3858.000	14.5	480	40.3867.000



Statyw na rozwiertaki
(komplet z kontenerem)
Stand for reamers (set with container)
Подставка для интрамедуллярных свёрл
(комплект с контейнером)
40.5762.200

Wkładka statywu na rozwiertaki
(tylko taca wewnętrzna)
Stand insert for reamers
(internal tray only)
Вкладыш для подставки для
интрамедуллярных свёрл
(только внутренний поднос)
40.5762.300



Prowadnica ochronna
Protective guide
Направитель-протектор
40.6375



Pokrętło
Hand
Рукоятка
40.3232

Drut prowadzący
Guide rod
Спица-направитель

Len	Nr katalogowy Catalogue no. № по кат.
1.8	600
2.5	500
3.0	700
2.5	1000
3.0	1000

Len	Nr katalogowy Catalogue no. № по кат.
3.0	1000

Len	Nr katalogowy Catalogue no. № по кат.
3.0	600
3.5	600
4.0	600
5.0	600

40.5850.500	Nazwa Name Название	Nr katalogow Catalogue No. № по кат.	Szt. Pcs Шт.
	Łącznik M10x1,5/M12 Connector M10x1.5/M12 Соединитель M10x1,5/M12	40.5512.000	1
	Łącznik M8x1,25/M12 Connector M8x1.25/M12 Соединитель M8x1,25/M12	40.5857.000	1
	Łącznik M6x1/M12 Connector M6x1/M12 Соединитель M6x1/M12	40.5858.000	1
	Łącznik wybijaka M12x1,75 Connector of extractor M12x1.75 Соединитель для экстрактора M12x1,75	40.4731.000	1
	Łącznik wybijaka M8/M12 Connector of extractor M8/M12 Соединитель для экстрактора M8/M12	40.4710.000	1
	Łącznik M10x1/M12 Connector M10x1/M12 Соединитель M10x1/M12	40.5071.000	1
	Łącznik M7/M12 Connector M7/M12 Соединитель M7/M12	40.5029.000	1
	Łącznik wybijaka M4/M12 Connector of extractor M4/M12 Соединитель для экстрактора M4/M12	40.5051.000	1
	Grot S7-1/4 Screwdriver tip S7-1/4 Наконечник S7-1/4	40.5964.000	1
	Grot S10-1/4 Screwdriver tip S10-1/4 Наконечник S10-1/4	40.5965.000	1
	Grot S2,5-1/4 Screwdriver tip S2.5-1/4 Наконечник S2,5-1/4	40.5981.000	1
	Grot S3,5-1/4 Screwdriver tip S3.5-1/4 Наконечник S3,5-1/4	40.5982.000	1
	Grot S4-1/4 Screwdriver tip S4-1/4 Наконечник S4-1/4	40.5983.000	1
	Grot S5-1/4 Screwdriver tip S5-1/4 Наконечник S5-1/4	40.5984.000	1
	Grot T25-1/4 Screwdriver tip T25-1/4 Наконечник T25-1/4	40.5985.000	1
	Grot T30-1/4 Screwdriver tip T30-1/4 Наконечник T30-1/4	40.5986.000	1
	Szybkozłączka Quick coupling Быстросоединение	40.5980.000	1

40.5850.500	Nazwa Name Название	Nr katalogow Catalogue No. № по кат.	Szt. Pcs Шт.
	Klucz do śruby zespalającej Wrench for joining screw Ключ для присоединения	40.5053.000	1
	Pobijak Mallet Молоток щелевидный	40.3667.000	1
	Wbijak-wybijak Impactor-extractor Импактор-экстрактор	40.5507.000	1
	Pokrywa aluminiowa perfor.1/1 595x275x15mm Szara Perforated aluminum lid 1/1 595x275x15mm Gray Перфорир.алюмин.покрышка 1/1 595x275x15мм Серая	12.0750.200	1
	Statyw na instrumentarium do usuwania gwoździ CHARFIX/CHARFIX2 Stand for instrument set for removing CHARFIX/CHARFIX2 nails Подставка для инструментов для удаления стержней CHARFIX/CHARFIX2	40.5852.500	1
	Kontener z litym dnem 1/1 595x275x86mm Container with solid bottom 1/1 595x275x86mm Контейнер со сплошным дном 1/1 595x275x86мм	12.0750.100	1

Minimalny otwór gwoźdźcia Minimal nail hole Минимальное канюлированное отверстие стержня		Nazwa Name Название	Nr katalogowy Catalogue No. № по кат.
	4,5	Ekstraktor 8-10 Extractor 8-10 Экстрактор 8-10	40.6513.000
	6,0	Ekstraktor 11 Extractor 11 Экстрактор 11	40.6514.000

