



ORTOPEDIA DZIECIĘCA
PEDIATRIC ORTHOPEDICS
ДЕТСКАЯ ОРТОПЕДИЯ

www.chm.eu

OPIS SYMBOLI	5	INSTRUMENTARIUM 5,0/7,0ChLP - PŁYTKI PEDIATRYCZNE 5x4 1/2H	30
SYMBOL DESCRIPTION		INSTRUMENT SET FOR 5.0/7.0ChLP PEDIATRIC PLATES 5x4 1/2H	
ОПИСАНИЕ СИМВОЛОВ		ИНСТРУМЕНТЫ 5,0/7,0ChLP-ПЛАСТИНЫ ПЕДИАТРИЧЕСКИЕ 5x4 1/2H	
WKREŃ KANIULOWANY KOMPRESYJNY	7	ZESTAW 5,0/7,0ChLP PEDIATRYCZNE	33
COMPRESSION CANNULATED SCREW		SET FOR 5.0ChLP/7.0ChLP PEDIATRIC	
ВИНТ КАНЮЛИРОВАННЫЙ КОМПРЕССИОННЫЙ		ИНСТРУМЕНТЫ ДЛЯ 5,0/7,0ChLP ПЕДИАТРИЧЕСКИЕ	
INSTRUMENTARIUM DO WKREŃÓW KOMPRESYJNYCH	9	ZESTAW 7,0ChLP PEDIATRYCZNE	34
STAND FOR INSTRUMENT SET FOR COMPRESSION SCREWS		SET FOR 7.0ChLP PEDIATRIC	
ИНСТРУМЕНТЫ ДЛЯ КОМПРЕССИОННЫХ ВИНТОВ		ИНСТРУМЕНТЫ ДЛЯ 7,0ChLP ПЕДИАТРИЧЕСКИЕ	
WKREŃ KANIULOWANY (PODSKOKOWY)	10	ZESTAW 5,0ChLP PEDIATRYCZNE	34
CANNULATED (SUBTALAR) SCREW		SET FOR 5.0ChLP PEDIATRIC	
ВИНТ КАНЮЛИРОВАННЫЙ (ПОДТАРАННЫЙ)		ИНСТРУМЕНТЫ ДЛЯ 5,0ChLP ПЕДИАТРИЧЕСКИЕ	
INSTRUMENTARIUM DO WKREŃÓW KANIULOWANYCH (PODSKOKOWYCH)	11	GWÓŹDŹ ŚRÓDZSPIKOWY ELASTYCZNY DLA DZIECI	35
INSTRUMENT SET FOR CANNULATED (SUBTALAR) SCREWS		ELASTIC INTRAMEDULLARY NAIL	
ИНСТРУМЕНТЫ ДЛЯ КАНЮЛИРОВАННЫХ (ПОДТАРАННЫХ) ВИНТОВ		ИНТРАМЕДУЛЛЯРНЫЙ ОСТЕОСИНТЕЗ	
WKREŃ KANIULOWANY KOMPRESYJNY	12	INSTRUMENTARIUM DO GWÓŹDZI ELASTYCZNYCH	36
COMPRESSION CANNULATED SCREWS		INSTRUMENT SET FOR ELASTIC NAILS	
ВИНТ КАНЮЛИРОВАННЫЙ КОМПРЕССИОННЫЙ		ИНСТРУМЕНТЫ ДЛЯ ЭЛАСТИЧНЫХ СТЕРЖНЕЙ	
INSTRUMENTARIUM DO WKREŃÓW KOMPRESYJNYCH 4,5 5X4 1/2 H	13	GWÓŹDŹ TELESKOPOWY UDOWY	39
INSTRUMENT SET FOR 4.5 COMPRESSION SCREWS 5X4 1/2H		TELESCOPIC FEMORAL NAIL	
ИНСТРУМЕНТЫ ДЛЯ КОМПРЕССИОННЫХ ВИНТОВ 4,5 5X4 1/2H		СТЕРЖЕНЬ ТЕЛЕСКОПИЧЕСКИЙ ДЛЯ БЕДРЕННОЙ КОСТИ	
ZESTAW MODUŁOWY - ŚRUBY KOMPRESYJNE 4,5 5x4 1/2 H	14	GWÓŹDŹ TELESKOPOWY UDOWY - TULEJA	40
MODULAR KIT - COMPRESSION SCREWS 4,5 5x4 1/2 H		TELESCOPIC FEMORAL NAIL - SLEEVE	
МОДУЛЬНЫЙ НАБОР - ВИНТЫ КОМПРЕССИОННЫЕ 4,5 5x4 1/2 H		СТЕРЖЕНЬ ТЕЛЕСКОПИЧЕСКИЙ ДЛЯ БЕДРЕННОЙ КОСТИ - ВТУЛКА	
INSTRUMENTARIUM DO WKREŃÓW KOMPRESYJNYCH 6,5 5X4 1/2 H	15	GWÓŹDŹ TELESKOPOWY PISZCZELOWY	41
INSTRUMENT SET FOR 6.5 COMPRESSION SCREWS 5X4 1/2H		TELESCOPIC TIBIAL NAIL	
ИНСТРУМЕНТЫ ДЛЯ КОМПРЕССИОННЫХ ВИНТОВ 6,5 5X4 1/2H		СТЕРЖЕНЬ ТЕЛЕСКОПИЧЕСКИЙ ДЛЯ БОЛЬШЕБЕРЦОВОЙ К.	
ZESTAW MODUŁOWY - ŚRUBY KOMPRESYJNE 6,5 5X4 1/2 H	16	GWÓŹDŹ TELESKOPOWY PISZCZELOWY - TULEJA	42
MODULAR KIT - COMPRESSION SCREWS 6,5 5x4 1/2 H		TELESCOPIC TIBIAL NAIL-SLEEVE	
МОДУЛЬНЫЙ НАБОР - ВИНТЫ КОМПРЕССИОННЫЕ 6,5 5X4 1/2 H		СТЕРЖЕНЬ ТЕЛЕСКОПИЧЕСКИЙ ДЛЯ БОЛЬШЕБЕРЦОВОЙ КОСТИ - ВТУЛКА	
7,0ChLP PŁYTKA NEPI 2OTW.	17	ELEMENTY BLOKUJĄCE	43
7,0ChLP NEPI PLATE 2HOL.		LOCKING ELEMENTS	
7,0ChLP ПЛАСТИНА NEPI 2OTB.		БЛОКИРУЮЩИЕ ЭЛЕМЕНТЫ	
7,0ChLP PŁYTKA NEPI 4OTW.	17	INSTRUMENTARIUM DO K.PRZEDRAMIENIA I K.STRZAŁKOWEJ 15.0417.100	44
7,0ChLP NEPI PLATE 4HOL.		INSTRUMENT SET FOR FOREARM AND FIBULA BONES 15.0417.100	
7,0ChLP ПЛАСТИНА NEPI 4OTB.		ИНСТРУМЕНТЫ ДЛЯ СТЕРЖНЕЙ КОСТИ ПРЕДПЛЕЧЬЯ И МАЛОБЕРЦОВОЙ 15.0417.100	
7,0ChLP PŁYTKA NEPI 2OTW.	18	INSTRUMENTARIUM DO K.PRZEDRAMIENIA I K.STRZAŁKOWEJ 40.5080.500	46
7,0ChLP NEPI PLATE 2HOL.		INSTRUMENT SET FOR FOREARM AND FIBULA BONES 40.5080.500	
7,0ChLP ПЛАСТИНА NEPI 2OTB.		ИНСТРУМЕНТЫ ДЛЯ СТЕРЖНЕЙ КОСТИ ПРЕДПЛЕЧЬЯ И МАЛОБЕРЦОВОЙ 40.5080.500	
7,0ChLP PŁYTKA NEPI 4OTW.	18	PŁYTKA MOSTKOWO-ŻEBROWA	47
7,0ChLP NEPI PLATE 4HOL.		STERNO-COSTAL PLATE	
7,0ChLP ПЛАСТИНА NEPI 4OTB.		ПЛАСТИНА СТЕРНО-КОСТАЛЬНАЯ	
NEPI 2OTW.	19	PŁYTKA POPRZECZNA	48
NEPI PLATE 2HOL.		CROSSWISE PLATE	
ПЛАСТИНА NEPI 2OTB.		ПЛАСТИНА ПОПЕРЕЧНАЯ	
PŁYTKA NEPI 4OTW.	19	PŁYTKA POPRZECZNA PODWÓJNA	49
NEPI PLATE 4HOL.		DUAL CROSSWISE PLATE	
ПЛАСТИНА NEPI 4OTB		ПЛАСТИНА ПОПЕРЕЧНАЯ ДВОЙНАЯ	
STATYW NA IMPLANTY 7,0ChLP 3.7098/7099/4159 4X2H	20	PŁYTKA POPRZECZNA	50
STAND FOR 7.0ChLP IMPLANTS 3.7098/7099/4159 4X2H		CROSSWISE PLATE	
ПОДСТАВКА ДЛЯ ИМПЛАНТАТОВ 7,0ChLP 3.7098/7099/4159 4X2H		ПЛАСТИНА ПОПЕРЕЧНАЯ	
INSTRUMENTARIUM 7,0ChLP 3.7098/7099/4159 4X4H	21	INSTRUMENTARIUM DO PŁYTEK MOSTKOWO - ŻEBROWYCH	51
INSTRUMENT SET FOR 7.0ChLP 3.7098/7099/4159 4X4H		INSTRUMENT SET FOR STERNO - COSTAL PLATES	
ИНСТРУМЕНТЫ 7,0ChLP 3.7098/7099/4159 4X4H		ИНСТРУМЕНТЫ Д/СТЕРНО - КОСТАЛЬНЫХ ПЛАСТИН	
5,0ChLP PŁYTKA PEDIATRYCZNA UDOWA DO OSTEOTOMII	22	INSTRUMENTARIUM DO PŁYTEK MOSTKOWO - ŻEBROWYCH	53
5,0ChLP PEDIATRIC FEMUR OSTEOTOMY PLATE		INSTRUMENT SET FOR STERNO - COSTAL PLATES	
5,0ChLP ПЛАСТИНА ПЕДИАТРИЧЕСКАЯ ДЛЯ ОСТЕОТОМИИ БЕДРА		ИНСТРУМЕНТЫ Д/СТЕРНО - КОСТАЛЬНЫХ ПЛАСТИН	
5,0ChLP PŁYTKA PEDIATRYCZNA UDOWA 120°	23		
5,0ChLP PEDIATRIC FEMORAL PLATE 120°			
5,0ChLP ПЛАСТИНА ПЕДИАТРИЧЕСКАЯ ДЛЯ БЕДРА 120°			
7,0ChLP PŁYTKA PEDIATRYCZNA UDOWA DO OSTEOTOMII	24		
7,0ChLP PEDIATRIC FEMUR OSTEOTOMY PLATE			
7,0ChLP ПЛАСТИНА ПЕДИАТРИЧЕСКАЯ БЕДРЕННАЯ ДЛЯ ОСТЕОТОМИИ			
7,0ChLP PŁYTKA PEDIATRYCZNA UDOWA 120°	25		
7,0ChLP PEDIATRIC FEMORAL PLATE 120°			
7,0ChLP ПЛАСТИНА ПЕДИАТРИЧЕСКАЯ ДЛЯ БЕДРА 120°			
ELEMENTY BLOKUJĄCE	26		
LOCKING ELEMENTS			
БЛОКИРУЮЩИЕ ЭЛЕМЕНТЫ			
INSTRUMENTARIUM 5,0ChLP - PŁYTKI PEDIATRYCZNE 4x4 1/2H	28		
INSTRUMENT SET FOR 5.0ChLP PEDIATRIC PLATES 4x4 1/2H			
ИНСТРУМЕНТЫ 5,0ChLP - ПЛАСТИНЫ ПЕДИАТРИЧЕСКИЕ 4x4 1/2H			
INSTRUMENTARIUM 7,0ChLP - PŁYTKI PEDIATRYCZNE 4x4 1/2H	29		
INSTRUMENT SET FOR 7.0ChLP PEDIATRIC PLATES 4X4 1/2H			
ИНСТРУМЕНТЫ 7,0ChLP - ПЛАСТИНЫ ПЕДИАТРИЧЕСКИЕ 4X4 1/2H			

Ti	Tytan lub stop tytanu Titanium or titanium alloy Титан или сплав титана	4-22	Dostępna liczba otworów Available number of holes Доступное количество отверстий
St	Stal Steel Сталь	1.8	Grubość [mm] Thickness [mm] Толщина [мм]
Co	Kobalt Cobalt Кобальт	1:1	Skala 1:1 Scale 1:1 Масштаб 1:1
L	Lewy Left Левый		Liczba otworów gwintowanych w części trzonowej płytki Number of threaded holes in the shaft part of the plate Количество резьбовых отверстий в диафизарной части пластины
R	Prawy Right Правый		Liczba otworów gwintowanych i kompresyjnych w części trzonowej płytki Number of threaded and compression holes in the shaft part of the plate Количество резьбовых и компрессионных отверстий в диафизарной части пластины
L R	Dostępne w wersji lewy/prawy Available versions: left/right Доступные варианты: левый/правый		Liczba otworów blokowanych w całej płytce Number of locking holes in the plate Количество блокирующих отверстий в пластине
Len	Długość Length Длина	VA	Zmienny kątowo Variable angle Переменный угол
	Gniazdo torx Torx drive Шлиц торкс	C	Korowy Cortical Кортикальный
	Gniazdo torx kaniulowane Torx drive cannulated Шлиц торкс канюлированный		Gąbczasty Cancellous Спонгиозный
	Gniazdo sześciokątne Hexagonal drive Шлиц шестигранный		Dostępny w wersji sterylnej/ niesterylnej Available in sterile/ non-sterile condition Доступный вариант стерильной / нестерильной
	Gniazdo sześciokątne kaniulowane Hexagonal drive cannulated Шлиц шестигранный канюлированный		Patrz technika operacyjna See surgery technique Смотри операционную технику
	Kaniulowany Cannulated Канюлированный		
	Blokowany Locking Блокирующий		
	Średnica [mm] Diameter [mm] Диаметр [мм]		
	Długość H [mm] H length [mm] Длина H [мм]		
	Długość A [mm] A length [mm] Длина A [мм]		
	Kąt Angle Угол		
	Dostępne długości Available lengths Доступные длины		

Ø2.0/Ø3.0

Len	L1		St	Ti
10	6	4	1.1967.010	3.1967.010
12	8	5	1.1967.012	3.1967.012
14	10	5	1.1967.014	3.1967.014
16	12	6	1.1967.016	3.1967.016
18	14	6	1.1967.018	3.1967.018
20	16	7	1.1967.020	3.1967.020
22	18	7	1.1967.022	3.1967.022
24	20	7	1.1967.024	3.1967.024
26	22	8	1.1967.026	3.1967.026
28	24	8	1.1967.028	3.1967.028
30	26	8	1.1967.030	3.1967.030

samogwintujący
 self-tapping
 самонарезающий

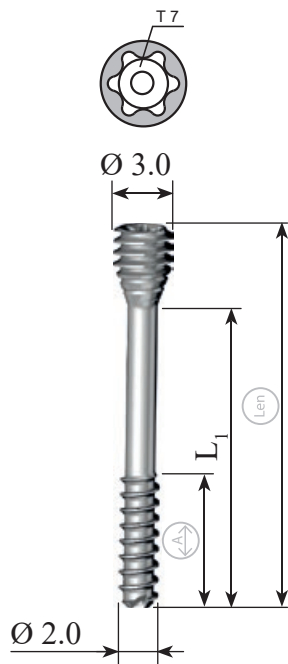

Ø2.5/Ø3.2

Len	L1		St	Ti
10	6	4	1.1968.010	3.1968.010
12	8	5	1.1968.012	3.1968.012
14	10	5	1.1968.014	3.1968.014
16	12	6	1.1968.016	3.1968.016
18	14	6	1.1968.018	3.1968.018
20	16	7	1.1968.020	3.1968.020
22	18	7	1.1968.022	3.1968.022
24	20	7	1.1968.024	3.1968.024
26	22	8	1.1968.026	3.1968.026
28	24	8	1.1968.028	3.1968.028
30	26	8	1.1968.030	3.1968.030

samogwintujący
 self-tapping
 самонарезающий

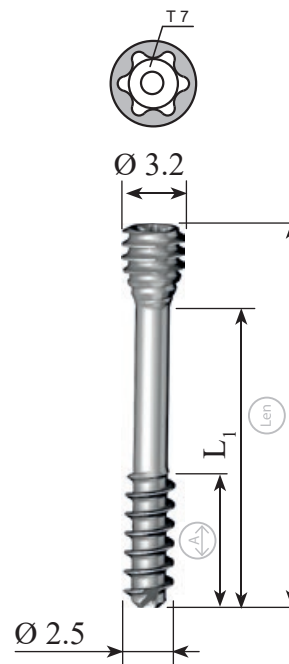

Ø3.0/Ø4.0

Len	L1		St	Ti
12	5	3	1.1969.012	3.1969.012
14	7	4	1.1969.014	3.1969.014
16	9	5	1.1969.016	3.1969.016
18	11	6	1.1969.018	3.1969.018
20	13	7	1.1969.020	3.1969.020
22	15	7	1.1969.022	3.1969.022
24	17	7	1.1969.024	3.1969.024
26	19	8	1.1969.026	3.1969.026
28	21	8	1.1969.028	3.1969.028
30	23	8	1.1969.030	3.1969.030
32	25	8	1.1969.032	3.1969.032
34	27	8	1.1969.034	3.1969.034
36	29	8	1.1969.036	3.1969.036
38	31	9	1.1969.038	3.1969.038
40	33	9	1.1969.040	3.1969.040

samogwintujący
 self-tapping
 самонарезающий

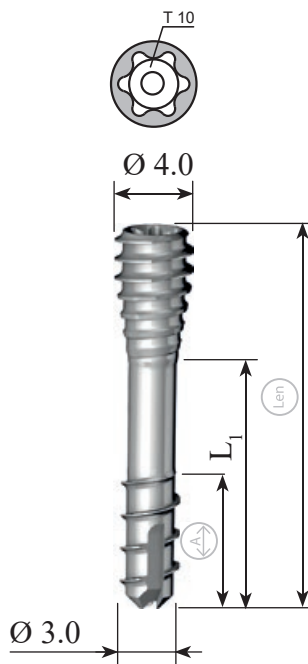

Ø4.0/Ø5.0

Len	L1		St	Ti
20	13	9	1.1970.020	3.1970.020
22	15	9	1.1970.022	3.1970.022
24	17	10	1.1970.024	3.1970.024
26	19	10	1.1970.026	3.1970.026
28	21	11	1.1970.028	3.1970.028
30	23	11	1.1970.030	3.1970.030
32	25	12	1.1970.032	3.1970.032
34	27	12	1.1970.034	3.1970.034
36	29	13	1.1970.036	3.1970.036
38	31	13	1.1970.038	3.1970.038
40	33	14	1.1970.040	3.1970.040
42	35	14	1.1970.042	3.1970.042
44	37	15	1.1970.044	3.1970.044
46	39	15	1.1970.046	3.1970.046
48	41	16	1.1970.048	3.1970.048
50	43	16	1.1970.050	3.1970.050



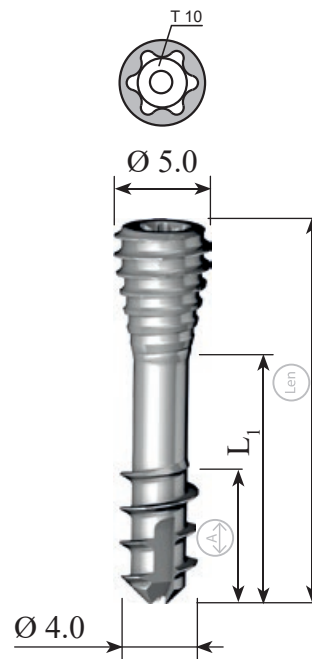

samogwintujący
 self-tapping
 самонарезающий

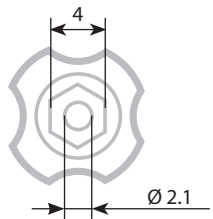

40.8120.000	Nazwa Name Название	Szt. Pcs Шт.	Nr katalogowy Catalogue no. № по кат.
	Rękojeść ze sprzęgłem Handle ratchet device Рукоятка со сцеплением	1	40.6654.000
	Szczypscę kompresyjne Compression forceps Компрессионные клещи	1	40.8122.000
	Prowadnica drutu Wire guide Направитель проволоки	1	40.8123.000
	Wiertło kaniulowane 1,6x150 Cannulated drill 1.6x150 Сверло каниюлированное 1,6x150	2	40.8124.150
	Wiertło kaniulowane 2,6x150 Cannulated drill 2.6x150 Сверло каниюлированное 2,6x150	2	40.8125.150
	Wzorec głębokości Depth measure Измеритель глубины	1	40.8126.000
	Pinceta Forceps Пинцет	1	40.8127.000
	Grot T10 Screwdriver tip T10 Наконечник T10	1	40.8129.000
	Grot T7 Screwdriver tip T7 Наконечник T7	1	40.8130.000
	Tuleja Guide Втулка	2	40.8131.000
	Drut prowadzący 0,8x150 Guide rod 0.8/150 Спица-направитель 0,8/150	4	40.8132.150
	Drut prowadzący 1,0x150 Guide rod 1.0/150 Спица-направитель 1,0/150	4	40.8133.150
	Paleta na narzędzia i implanty Palette for instruments and implants Поддон для инструментов и имплантатов	1	40.8121.000
	Kontener z litym dnem 1/2 306x272x85mm Container with solid bottom 1/2 306x272x85mm Контейнер со сплошным дном 1/2 306x272x85mm	1	12.0751.100
	Pokrywa aluminiowa perfor. 1/2 306x272x15mm Szara Perforated aluminum cover 1/2 306x272x15mm Gray Перфорированная алюминиевая крышка 1/2 306x272x15mm Серая	1	12.0751.200



8	3.1730.000
9	3.1731.000
10	3.1732.000
11	3.1733.000
12	3.1734.000

40.6590.000	Nazwa Name Название	Szt. Pcs Шт.	Nr katalogowy Catalogue no. № по кат.
	Drut prowadzący 2,0/380 Guide rod 2.0/380 Спица-направитель 2,0/380	2	40.6597.380
	Przymiar 8 Trial 8 Мера 8	1	40.6592.000
	Przymiar 9 Trial 9 Мера 9	1	40.6593.000
	Przymiar Trial Мера 10	1	40.6594.000
	Przymiar Trial Mera 11	1	40.6595.000
	Przymiar Trial Mera 12	1	40.6596.000
	Śrubokręt S4 Screwdriver S4 Отвертка S4	1	40.6591.000
	Rączka Steinmanna Ручка Штейнманна Steinmann handle	1	40.0987.200
	Pokrywa aluminiowa perfor.1/1 595x275x15mm Szara Perforated aluminum lid 1/1 595x275x15mm Gray Перфорированная алюминиевая покрышка 1/1 595x275x15мм Серая	1	12.0750.200
	Statyw Stand Подставка	1	40.6599.000
	Kontener z litym dnem 1/1 595x275x86mm Container with solid bottom 1/1 595x275x86mm Контейнер со сплошным дном 1/1 595x275x86мм	1	12.0750.100

Ø4.5/Ø5.0

Ø4.5/Ø5.0

Len	A	St	Ti
20	6	1.1980.020	3.1980.020
22	6	1.1980.022	3.1980.022
24	6	1.1980.024	3.1980.024
26	7	1.1980.026	3.1980.026
28	7	1.1980.028	3.1980.028
30	7	1.1980.030	3.1980.030
32	7	1.1980.032	3.1980.032
34	7	1.1980.034	3.1980.034
36	7	1.1980.036	3.1980.036
38	7	1.1980.038	3.1980.038
40	8	1.1980.040	3.1980.040
42	8	1.1980.042	3.1980.042
44	9	1.1980.044	3.1980.044
46	9	1.1980.046	3.1980.046
48	9	1.1980.048	3.1980.048
50	10	1.1980.050	3.1980.050
52	10	1.1980.052	3.1980.052
54	11	1.1980.054	3.1980.054
56	11	1.1980.056	3.1980.056
58	11	1.1980.058	3.1980.058
60	12	1.1980.060	3.1980.060
65	13	1.1980.065	3.1980.065
70	14	1.1980.070	3.1980.070
75	15	1.1980.075	3.1980.075
80	16	1.1980.080	3.1980.080
85	17	1.1980.085	3.1980.085
90	18	1.1980.090	3.1980.090
95	19	1.1980.095	3.1980.095
100	20	1.1980.100	3.1980.100
105	21	1.1980.105	3.1980.105
110	22	1.1980.110	3.1980.110

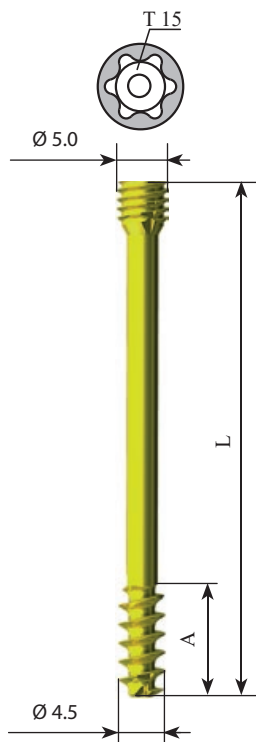

samogwintujący
self-tapping
самонарезающий

Len	A	St	Ti
30	12	1.1981.030	3.1981.030
32	12	1.1981.032	3.1981.032
34	12	1.1981.034	3.1981.034
36	14	1.1981.036	3.1981.036
38	14	1.1981.038	3.1981.038
40	16	1.1981.040	3.1981.040
42	16	1.1981.042	3.1981.042
44	18	1.1981.044	3.1981.044
46	18	1.1981.046	3.1981.046
48	18	1.1981.048	3.1981.048
50	20	1.1981.050	3.1981.050
52	20	1.1981.052	3.1981.052
54	22	1.1981.054	3.1981.054
56	22	1.1981.056	3.1981.056
58	22	1.1981.058	3.1981.058
60	24	1.1981.060	3.1981.060
65	26	1.1981.065	3.1981.065
70	28	1.1981.070	3.1981.070
75	30	1.1981.075	3.1981.075
80	32	1.1981.080	3.1981.080
85	34	1.1981.085	3.1981.085
90	36	1.1981.090	3.1981.090
95	38	1.1981.095	3.1981.095
100	40	1.1981.100	3.1981.100
105	42	1.1981.105	3.1981.105
110	44	1.1981.110	3.1981.110

Ø6.5/Ø7.5

Ø6.5/Ø7.5

Len	A	St	Ti
30	16	1.1982.030	3.1982.030
35	16	1.1982.035	3.1982.035
40	16	1.1982.040	3.1982.040
45	16	1.1982.045	3.1982.045
50	16	1.1982.050	3.1982.050
55	16	1.1982.055	3.1982.055
60	16	1.1982.060	3.1982.060
65	16	1.1982.065	3.1982.065
70	16	1.1982.070	3.1982.070
75	16	1.1982.075	3.1982.075
80	16	1.1982.080	3.1982.080
85	16	1.1982.085	3.1982.085
90	16	1.1982.090	3.1982.090
95	16	1.1982.095	3.1982.095
100	16	1.1982.100	3.1982.100
105	16	1.1982.105	3.1982.105
110	16	1.1982.110	3.1982.110
115	16	1.1982.115	3.1982.115
120	16	1.1982.120	3.1982.120
125	16	1.1982.125	3.1982.125
130	16	1.1982.130	3.1982.130
135	16	1.1982.135	3.1982.135
140	16	1.1982.140	3.1982.140
145	16	1.1982.145	3.1982.145
150	16	1.1982.150	3.1982.150

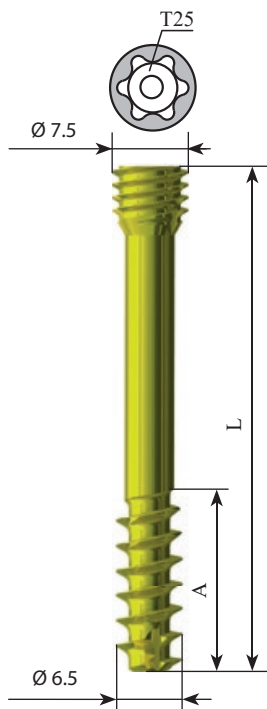

samogwintujący
self-tapping
самонарезающий

Len	A	St	Ti
45	32	1.1983.045	3.1983.045
50	32	1.1983.050	3.1983.050
55	32	1.1983.055	3.1983.055
60	32	1.1983.060	3.1983.060
65	32	1.1983.065	3.1983.065
70	32	1.1983.070	3.1983.070
75	32	1.1983.075	3.1983.075
80	32	1.1983.080	3.1983.080
85	32	1.1983.085	3.1983.085
90	32	1.1983.090	3.1983.090
95	32	1.1983.095	3.1983.095
100	32	1.1983.100	3.1983.100
105	32	1.1983.105	3.1983.105
110	32	1.1983.110	3.1983.110
115	32	1.1983.115	3.1983.115
120	32	1.1983.120	3.1983.120
125	32	1.1983.125	3.1983.125
130	32	1.1983.130	3.1983.130
135	32	1.1983.135	3.1983.135
140	32	1.1983.140	3.1983.140
145	32	1.1983.145	3.1983.145
150	32	1.1983.150	3.1983.150

15.0101.210	Nazwa Name Название	Nr katalogowy Catalogue no. № по кат.	Szt. Pcs Шт.
	Wiertło kaniulowane 3,2/1,6/225 Cannulated drill 3.2/1.6/225 Сверло канюлированное 3,2/1,6/225	40.8142.225	2
	Gwintownik kaniulowany 4,5/1,6 Cannulated tap 4.5/1.6 Канюлированный метчик 4,5/1,6	40.8143.000	1
	Grot kaniulowany T15/1,6/225 Cannulated screwdriver tip T15/1.6/225 Наконечник канюлированный T15/1,6/225	40.8144.000	1
	Wiertło kaniulowane z ogranicznikiem 4,0/1,6/225 Cannulated drill with limiter 4.0/1.6/225 Сверло канюлированное с ограничителем 4,0/1,6/225	40.8145.225	1
	Wzorec głębokości otworów Hole depth measure Измеритель глубины отверстий	40.8146.000	1
	Prowadnica 9,5/7,0 Guide 9.5/7.0 Направитель 9,5/7,0	40.8147.000	1
	Tulejka prowadząca 7,0/3,2 Guide sleeve 7.0/3.2 Втулка направляющая 7,0/3,2	40.8148.000	1
	Tulejka prowadząca 3,2/1,6 Guide sleeve 3.2/1.6 Втулка направляющая 3,2/1,6	40.8149.000	1
	Trokar 1,6/100 Trocar 1.6/100 Троакап 1,6/100	40.8150.000	1
	Rękojeść z szybkozłączem 1/4" Quick coupling handle 1/4" Рукоятка с быстроразъемным соединением 1/4"	40.6659.000	1
	Chwytnak wkrętów 4,5mm Holder for 4.5 screws Захват для винтов 4,5мм	40.8153.000	1
	Drut prowadzący 1,6/225 Guide rod 1.6/225 Спица-направитель 1,6/225	40.8155.225	2
	Paleta na instrumentarium do wkrętów kompresyjnych 4,5 5x4 1/2 H Tray for instrument set for 4.5 compression screws 5x4 1/2H Поддон для инструментов для компрессионных винтов 4,5 5x4 1/2H	14.0101.210	1
	Pokrywa kontenera - wkręty kompresyjne 9x4 Container lid 9x4 Покрышка для контейнера 9x4	14.0000.101	1
	Kontener - wkręty kompresyjne 9x4 1/2H Container 9x4 1/2H Контейнер 9x4 1/2H	14.0000.002	1

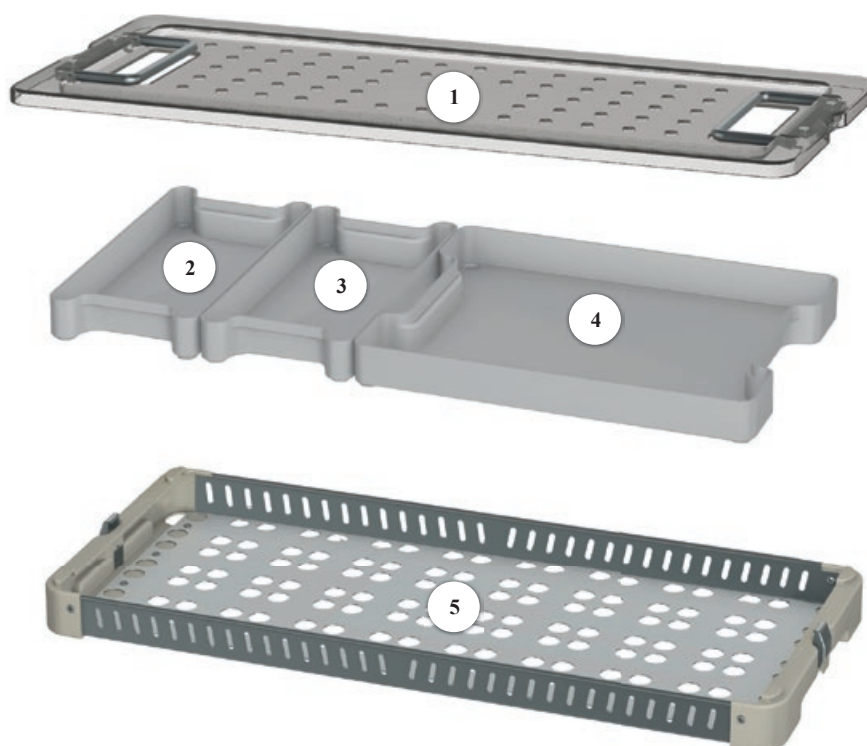

Lp. No. №	Nazwa Name Название	Nr katalogowy Cat. No. № по каталогу	Szt. Pcs Шт.
1	Pokrywa kontenera na wkręty kompresyjne 9x4 Container lid 9x4 Покрышка для контейнера 9x4	14.0000.101	1
2	Paleta na wkręty kompresyjne 4,5 4x2 1/2H Tray for 4.5 compression screws 4x2 1/2H Поддон для компрессионных винтов 4,5 4x2 1/2H	14.0101.410	1
3	Paleta na wkręty kompresyjne 4,5 4x2 1/2H Tray for 4.5 compression screws 4x2 1/2H Поддон для компрессионных винтов 4,5 4x2 1/2H	14.0101.411	1
4	Paleta na instrumentarium do wkrętów kompresyjnych 4,5 5x4 1/2 H Tray for instrument set for 4.5 compression screws 5x4 1/2H Поддон для инструментов для компрессионных винтов 4,5 5x4 1/2H	14.0101.210	1
5	Kontener na wkręty kompresyjne 9x4 1/2 H Container 9x4 1/2H Контейнер 9x4 1/2H	14.0000.002	1

15.0101.220	Nazwa Name Название	Nr katalogowy Catalogue no. № по кат.	Szt. Pcs Шт.
	Wiertło kaniulowane 5,0/2,5/250 Cannulated drill 5.0/2.5/250 Сверло канюлированное 5,0/2,5/250	40.8172.250	2
	Gwintownik kaniulowany 6,5/2,5/225 Cannulated tap 6.5/2.5/225 Канюлированный метчик 6,5/2,5/225	40.8179.000	1
	Grot kaniulowany T25/2,5/250 Cannulated screwdriver tip T25/2.5/250 Наконечник канюлированный T25/2,5/250	40.8174.000	1
	Wiertło kaniulowane z ogranicznikiem 6,0/2,5/250 Cannulated drill with limiter 6.0/2.5/250 Сверло канюлированное с ограничителем 6,0/2,5/250	40.8173.000	1
	Wzorec głębokości otworów Hole depth measure Измеритель глубины отверстий	40.8180.000	1
	Prowadnica 12/8,5 Guide 12.0/8.5 Направитель 12,0/8,5	40.8176.000	1
	Tulejka prowadząca 8,5/5,0 Guide sleeve 8.5/5.0 Втулка направляющая 8,5/5,0	40.8177.000	1
	Tulejka prowadząca 5,0/2,5 Guide sleeve 5.0/2.5 Втулка направляющая 5,0/2,5	40.8182.000	1
	Trokar 2,5/100 Trocar 2.5/100 Троакар 2,5/100	40.8178.000	1
	Rękojeść z szybkozłączem 1/4" Quick coupling handle 1/4" Рукоятка с быстроразъемным соединением 1/4"	40.6659.000	1
	Chwytek wkrętów 6,5mm Holder for 6.5 screws Захват для винтов 6,5мм	40.8175.000	1
	Drut prowadzący 2,5/265 Guide rod 2.5/265 Спица-направитель 2,5/265	40.8181.265	2
	Paleta na instrumentarium do wkrętów kompresyjnych 6,5 5x4 1/2 H Tray for instrument set for 6.5 compression screws 5x4 1/2H Поддон д/инструментов д/компр. винтов 6,5 5x4 1/2H	14.0101.220	1
	Pokrywa kontenera - wkręty kompresyjne 9x4 Container lid 9x4 Покрышка для контейнера 9x4	14.0000.101	1
	Kontener - wkręty kompresyjne 9x4 1/2H Container 9x4 1/2H Контейнер 9x4 1/2H	14.0000.002	1

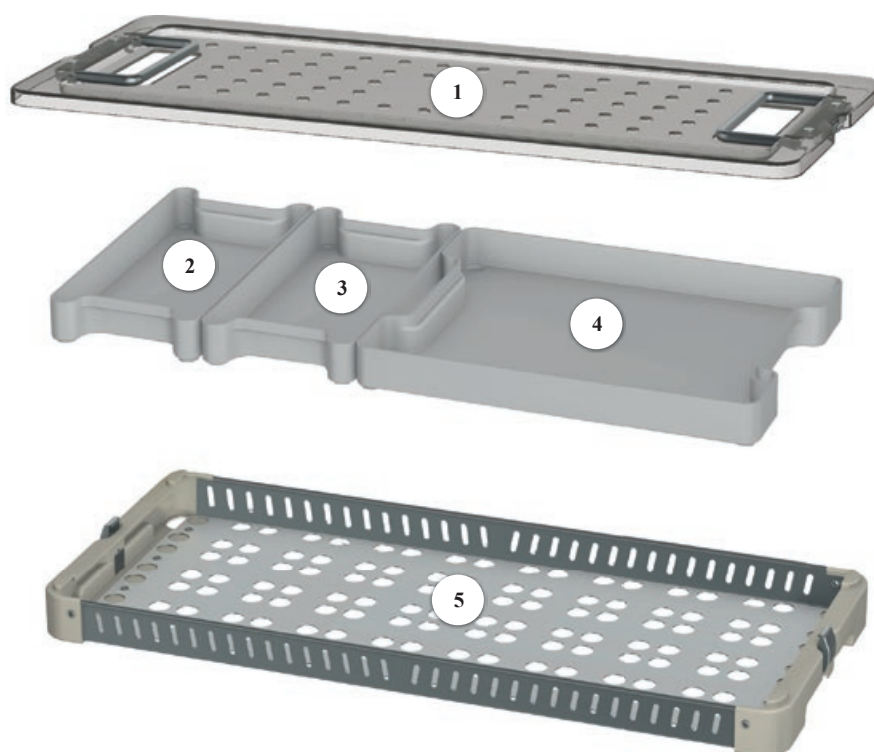





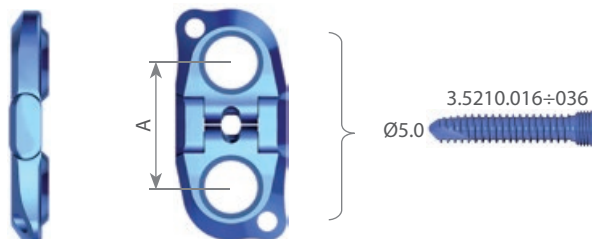



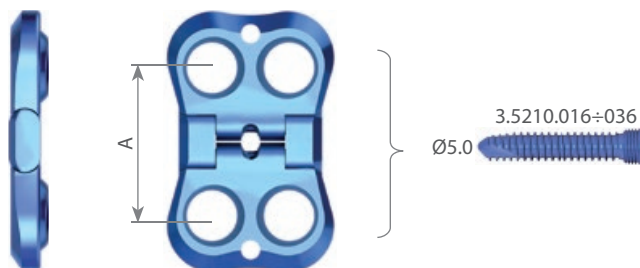

Lp. No. №	Nazwa Name Название	Nr katalogowy Cat. No. № по каталогу	Szt. Pcs Шт.
1	Pokrywa kontenera na wkręty kompresyjne 9x4 Container lid 9x4 Покрышка для контейнера 9x4	14.0000.101	1
2	Paleta na wkręty kompresyjne 6,5 4x2 1/2 H Tray for 6.5 compression screws 4x2 1/2H Поддон для компрессионных винтов 6,5 4x2 1/2H	14.0101.420	1
3	Paleta na wkręty kompresyjne 6,5 4x2 1/2 H Tray for 6.5 compression screws 4x2 1/2H Поддон для компрессионных винтов 6,5 4x2 1/2H	14.0101.421	1
4	Paleta na instrumentarium do wkrętów kompresyjnych 6,5 5x4 1/2 H Tray for instrument set for 6.5 compression screws 5x4 1/2H Поддон для инструментов для компрессионных винтов 4,5 5x4 1/2H	14.0101.220	1
5	Kontener na wkręty kompresyjne 9x4 1/2 H Container 9x4 1/2H Контейнер 9x4 1/2H	14.0000.002	1

	A [mm]	Ti
2	12	3.7098.112
2	16	3.7098.116
2	20	3.7098.120



	A [mm]	Ti
4	16	3.7098.216
4	20	3.7098.220



	Ti						
	3.5210.xxx	✓	✓	✓			5.0
	3.1471.xxx	✓		✓			4.5
	3.5219.008	✓	✓				5.0
	3.1221.070		✓				

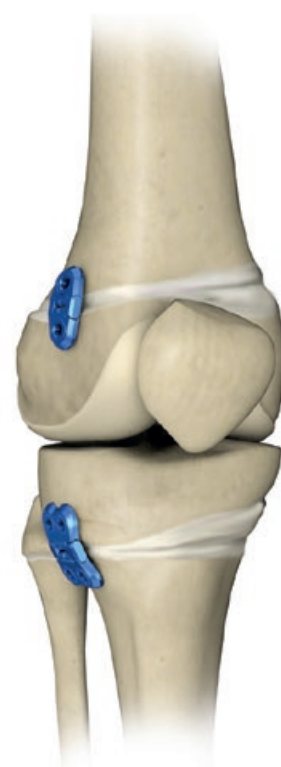

7,0ChLP PŁYTKA NEPI 2OTW.
7.0ChLP NEPI PLATE 2HOL.
7,0ChLP ПЛАСТИНА НЕПИ 2ОТВ.

7,0 ChM Locked Plating
ChLPsystem

	A [mm]	Ti
2	12	3.7099.112
2	16	3.7099.116
2	20	3.7099.120

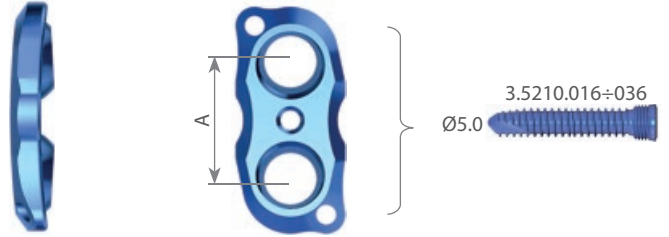







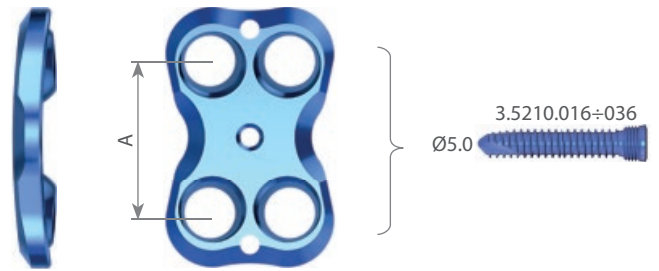



7,0ChLP PŁYTKA NEPI 4OTW.
7.0ChLP NEPI PLATE 4HOL.
7,0ChLP ПЛАСТИНА НЕПИ 4ОТВ.

7,0 ChM Locked Plating
ChLPsystem

	A [mm]	Ti
4	16	3.7099.216
4	20	3.7099.220



	Ti						
	3.5210.xxx	✓	✓	✓			5.0
	3.1471.xxx	✓		✓			4.5
	3.5219.008	✓	✓				5.0
	3.1221.070		✓				

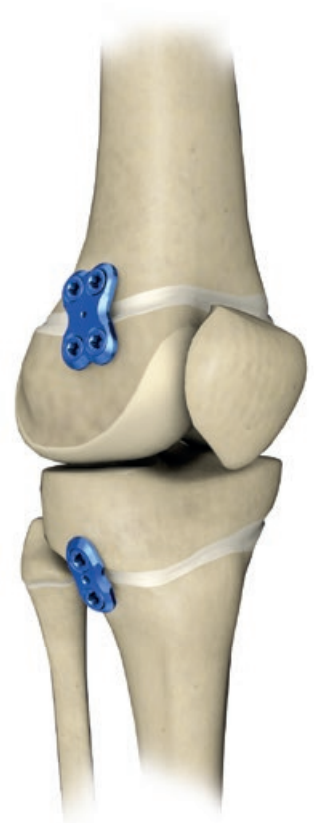

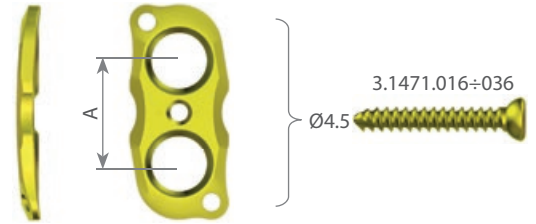

	A [mm]	Ti
2	12	3.4159.112
2	16	3.4159.116
2	20	3.4159.120

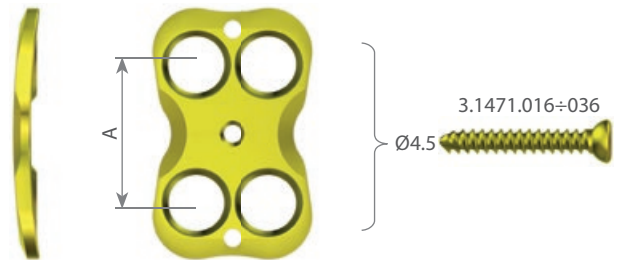

	A [mm]	Ti
4	16	3.4159.216
4	20	3.4159.220



	Ti						
	3.5210.xxx	✓	✓	✓			5.0
	3.1471.xxx	✓		✓			4.5
	3.5219.008	✓	✓				5.0
	3.1221.070		✓				

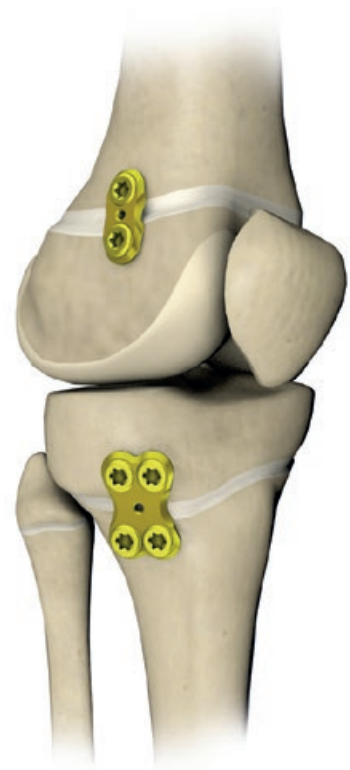













14.0207.601



7,0ChLP płytka HEPI 2otw. 7.0ChLP HEPI plate 2hol. 7,0ChLP пластина HEPI 2отв.						
7,0ChLP płytka HEPI 4otw. 7.0ChLP HEPI plate 4hol. 7,0ChLP пластина HEPI 4отв.						
7,0ChLP wkręt samogwintujący 5,0 7.0ChLP self-tapping screw 5.0 Винт самонарезающий 7,0ChLP 5,0						
L [mm]	16	20	24	28	32	36
Szt. Pcs Шт.	4	4	4	4	4	4
Płytki HEPI HEPI plate Пластина HEPI						
Wkręt korowy samogwintujący 4,5 Cortical self-tapping screw 4.5 Винт кортикальный самонарезающий 4,5						
L [mm]	16	20	24	28	32	36
Szt. Pcs Шт.	4	4	4	4	4	4

* Statyw nie zawiera implantów Stand does not include implants Штатив не включает в себя имплантаты

15.0207.105		Nazwa Name Название	Szt. Pcs Шт.	Nr katalogowy Catalogue No. № по кат.
		Tulejka prowadząca 7,0/4,0 Guide sleeve 7.0/4.0 Втулка направляющая 7,0/4,0	2	40.5705.740
		Prowadnica kompresyjna 3,2 Compression guide 3.2 Направитель компрессионный 3,2	1	40.4802.732
		Drut Kirschnera 2,0/210 Kirschner wire 2.0/210 Спица Киршнера 2,0/210	4	40.4815.210
		Wiertło ze skalą 4,0/210 Drill with scale 4.0/210 Сверло с измерительной шкалой 4,0/210	2	40.5651.212
		Wiertło ze skalą 3,2/210 Drill with scale 3.2/210 Сверло с измерительной шкалой 3,2/210	2	40.5650.212
		Wzorec głębokości Depth measure Измеритель глубины	1	40.4639.550
		Grot T25-1/4 Screwdriver tip T25-1/4 Наконечник T25-1/4	1	40.5684.200
		Rękojeść dynamometryczna T ze sprzęgłem 4Nm Torque limiting ratchet handle T 4Nm Динамометрическая рукоятка T со сцепл. 4Nm	1	40.6660.000
		Pokrywa kontenera 7,0ChLP 3.7098/7099/4159 4x4 H 7.0ChLP container lid 3.7098/7099/4159 4x4 H Покрышка для контейнера 7,0ChLP 3.7098/7099/4159 4x4 H	1	14.0207.106
		Kontener 7,0ChLP 3.7098/7099/4159 4x4 H 7.0ChLP container 3.7098/7099/4159 4x4 H Контейнер 7,0ChLP 3.7098/7099/4159 4x4 H	1	14.0207.105

		Len	Ti
100	3	75	3.7004.503
110	3	75	3.7005.503
150	3	59	3.7006.503

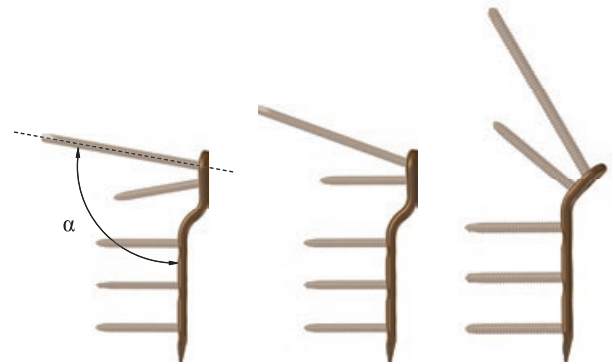





3.7004.503

3.7005.503

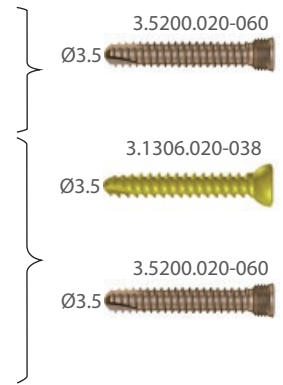



3.7006.503

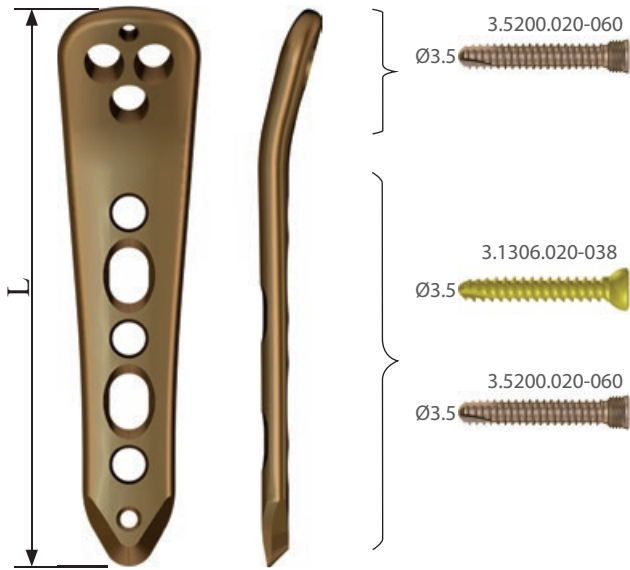
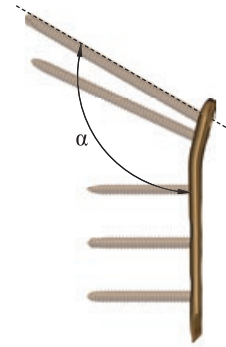

			
120	3	66	Ti
3.7007.503			



		Len	Ti
100	3	95	3.7008.503
110	3	95	3.7009.503
150	3	80	3.7010.503

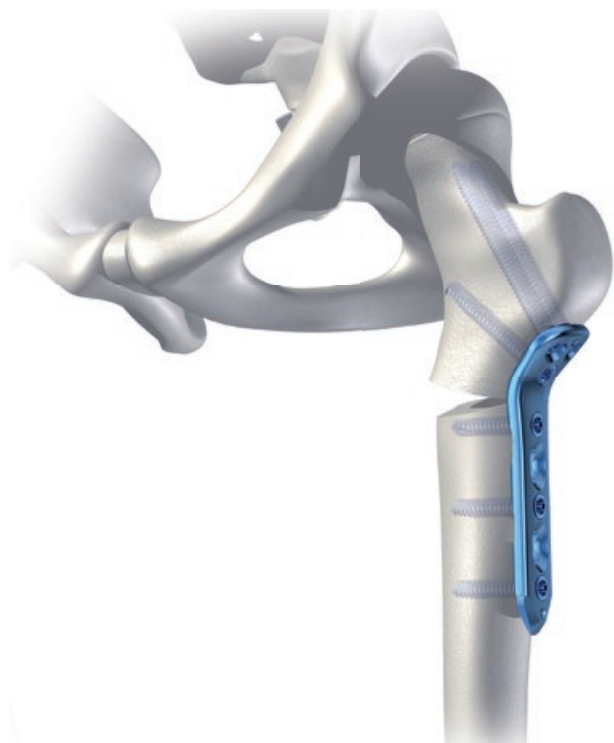
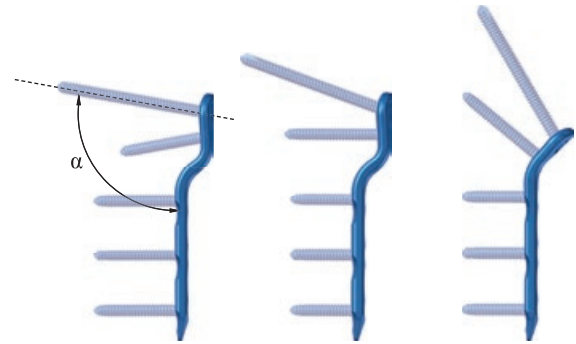

120	3	86	3.7011.503

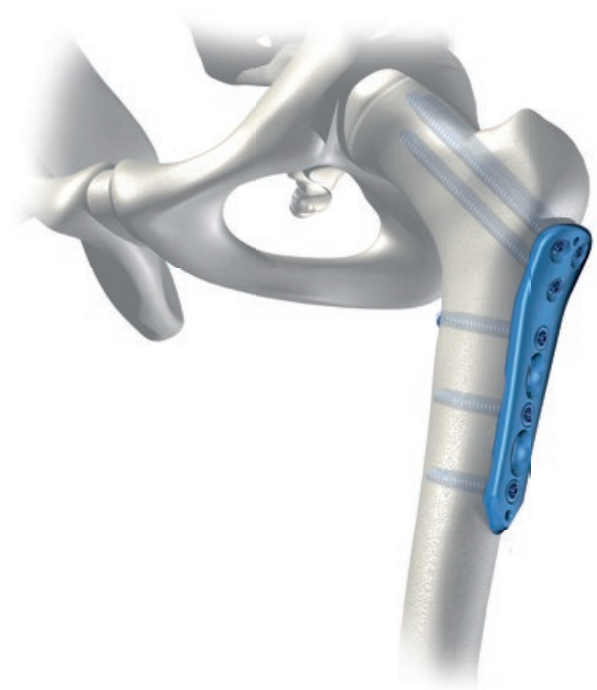
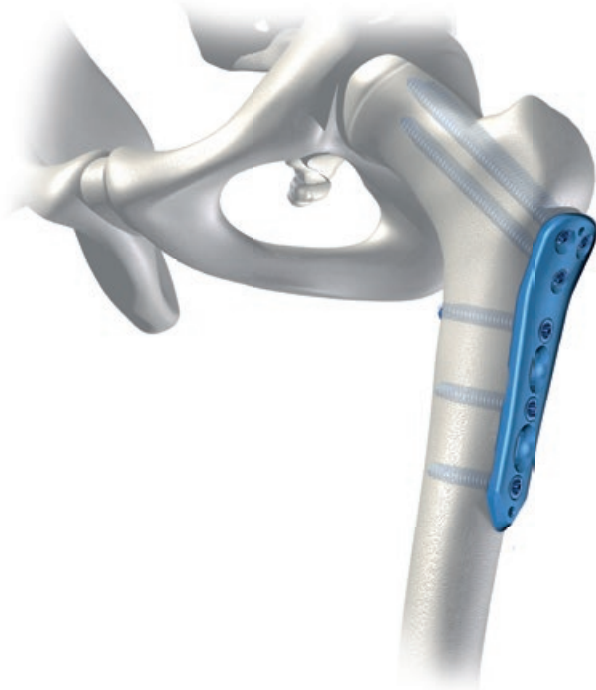
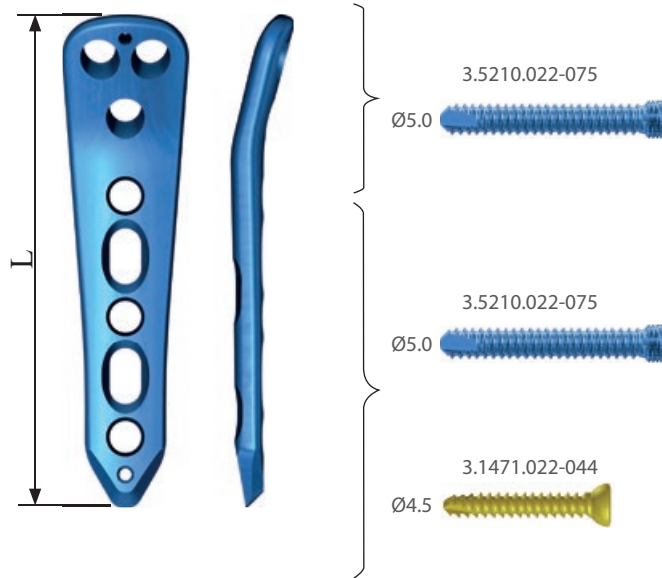
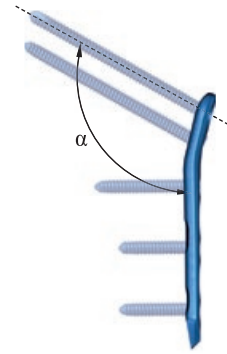



5,0ChLP WKREŃ SAMOGWINTUJĄCY 3,5
5,0ChLP SELF-TAPPING SCREW 3.5
5,0ChLP ВИНТ САМОНАРЕЗ 3,5



12	3.5200.012
14	3.5200.014
16	3.5200.016
18	3.5200.018
20	3.5200.020
22	3.5200.022
24	3.5200.024
26	3.5200.026
28	3.5200.028
30	3.5200.030
32	3.5200.032
34	3.5200.034
36	3.5200.036
38	3.5200.038
40	3.5200.040
42	3.5200.042
44	3.5200.044
46	3.5200.046
48	3.5200.048
50	3.5200.050
52	3.5200.052
54	3.5200.054
56	3.5200.056
58	3.5200.058
60	3.5200.060
65	3.5200.065
70	3.5200.070
75	3.5200.075
80	3.5200.080
85	3.5200.085

srednica rdzenia core diameter диаметр стержня	2.8	
wiertło ze skalą drill with scale сверло с измерительной шкалой	2.8	40.5653.212
tuleja prowadząca guide sleeve втулка направляющая	5.0/2.8	40.5673.728
grot screwdriver tip наконечник	T15	40.5677.000

WKREŃ KOROWY SAMOGWINTUJĄCY 3,5
CORTICAL SELF-TAPPING SCREW 3.5
ВИНТ КОРТИКАЛЬНЫЙ САМОРЕЗ 3,5



12	3.1306.012
14	3.1306.014
16	3.1306.016
18	3.1306.018
20	3.1306.020
22	3.1306.022
24	3.1306.024
26	3.1306.026
28	3.1306.028
30	3.1306.030
32	3.1306.032
34	3.1306.034
36	3.1306.036
38	3.1306.038
40	3.1306.040
45	3.1306.045
50	3.1306.050
55	3.1306.055
60	3.1306.060
65	3.1306.065
70	3.1306.070
75	3.1306.075
80	3.1306.080
85	3.1306.085

srednica rdzenia core diameter диаметр стержня	2.4	
wiertło ze skalą drill with scale сверло с измерительной шкалой	2.5	40.5912.212
prowadnica kompresyjna compression guide направитель компрессионный	2.5/2.8	40.4804.700
grot screwdriver tip наконечник	T15	40.5677.000



7,0ChLP WKREŃ SAMOGWINTUJĄCY 5,0
7,0ChLP SELF-TAPPING SCREW 5.0
7,0ChLP ВИНТ САМОРЕЗ. 5,0



16	3.5210.016
18	3.5210.018
20	3.5210.020
22	3.5210.022
24	3.5210.024
26	3.5210.026
28	3.5210.028
30	3.5210.030
32	3.5210.032
34	3.5210.034
36	3.5210.036
38	3.5210.038
40	3.5210.040
42	3.5210.042
44	3.5210.044
46	3.5210.046
48	3.5210.048
50	3.5210.050
52	3.5210.052
54	3.5210.054
56	3.5210.056
58	3.5210.058
60	3.5210.060
65	3.5210.065
70	3.5210.070
75	3.5210.075
80	3.5210.080
85	3.5210.085
90	3.5210.090
95	3.5210.095

średnica rdzenia core diameter диаметр стержня	4.0	
wiertło ze skalą drill with scale сверло с измерительной шкалой	4.0	40.5651.212
tulejka prowadząca guide sleeve втулка направляющая	7.0/4.0	40.5705.740
grot screwdriver tip наконечник	T25	40.5684.200

WKREŃ KOROWY SAMOGWINTUJĄCY 4,5
CORTICAL SELF-TAPPING SCREW 4.5
ВИНТ КОРТИКАЛЬНЫЙ САМОРЕЗ. 4,5



20	3.1471.020
22	3.1471.022
24	3.1471.024
26	3.1471.026
28	3.1471.028
30	3.1471.030
32	3.1471.032
34	3.1471.034
36	3.1471.036
38	3.1471.038
40	3.1471.040
42	3.1471.042
44	3.1471.044
46	3.1471.046
48	3.1471.048
50	3.1471.050
52	3.1471.052
54	3.1471.054
56	3.1471.056
58	3.1471.058
60	3.1471.060
65	3.1471.065
70	3.1471.070
75	3.1471.075
80	3.1471.080
85	3.1471.085
90	3.1471.090
95	3.1471.095

średnica rdzenia core diameter диаметр стержня	3.0	
wiertło ze skalą drill with scale сверло с измерительной шкалой	3.2	40.5650.212
prowadnica kompresyjna compression guide направитель компрессионный	3.2	40.4802.732
grot screwdriver tip наконечник	T25	40.5684.200

15.0205.204



Paleta na instrumentarium 5,0ChLP pediatriczne 4x4 1/2H
 Tray for 5.0ChLP instrument set - pediatric plates 4x4 1/2H
 Поддон для инструментов 5,0ChLP - пластины педиатрические 4x4 1/2H

1 14.0205.204



Wiertło ze skalą 2,5/210
 Drill with scale 2.5/210
 Сверло с измерительной шкалой 2,5/210

2 40.5912.212



Wiertło ze skalą 2,8/210
 Drill with scale 2.8/210
 Сверло с измерительной шкалой 2,8/210

2 40.5653.212



Grot T15
 Screwdriver tip T15
 Наконечник T15

1 40.5677.000



Prowadnica kompresyjna 2,5
 Compression guide 2.5
 Направитель компрессионный 2,5

1 40.4804.025



Rękojeść dynamometryczna ze sprzęgłem 2Nm
 Torque limiting ratchet handle 2Nm
 Рукоятка динамометрическая со сцеплением 2Nm

1 40.6652.000



Tuleja prowadząca 5,0/2,8
 Guide sleeve 5.0/2.8
 Втулка направляющая 5,0/2,8

2 40.6273.028



Celownik do płytek nakrętarzowych pediatricznych - 5,0ChLP
 Targeter for trochanteric pediatric plates - 5,0ChLP
 Целенаправитель для вертельных педиатрических пластин - 5,0ChLP

1 40.5733.050

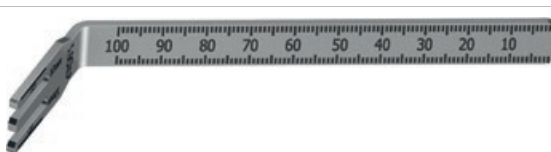

Wzorzec 5,0ChLP
 5.0ChLP measure
 Измеритель 5,0ChLP

1 40.6272.050



Repozytor -5,0ChLP
 Repositor - 5.0ChLP
 Репозитор - 5,0ChLP

2 40.5735.050

15.0207.204



Paleta na instrumentarium 7,0ChLP - płytki pediatryczne 4x4 1/2H
 Tray for 7.0ChLP instrument set - pediatric plates 4x4 1/2H
 Поддон для инструментов 7,0ChLP - пластины педиатрические 4x4 1/2H

1 14.0207.204



Wiertło ze skalą 3,2/210
 Drill with scale 3.2/210
 Сверло с измерительной шкалой 3,2x210

2 40.5650.212



Wiertło ze skalą 4,0/210
 Drill with scale 4.0/210
 Сверло с измерительной шкалой 4,0/210

2 40.5651.212



Grot T25
 Screwdriver tip T25
 Наконечник T25-1/4

1 40.5684.200



Prowadnica kompresyjna 3,2
 Compression guide 3.2
 Направитель компрессионный 3,2

1 40.4802.732



Rękojeść dynamometryczna T ze sprzęgłem 4Nm
 Torque limiting ratchet handle T 4Nm
 Динамометрическая рукоятка T со сцеплением 4Nm

1 40.6660.000



Tuleja prowadząca 7,0/4,0
 Guide sleeve 7.0/4.0
 Втулка направляющая 7,0/4,0

2 40.6274.040



Tuleja prowadząca 4,0/2,8
 Guide sleeve 4.0/2.8
 Втулка направляющая 4,0/2,8

2 40.6275.028



Celownik do płytek nakrętarzowych pediatrycznych -7,0ChLP
 Targeter for trochanteric pediatric plates - 7.0ChLP
 Целенаправитель для вертельных педиатрических пластин-7,0ChLP

1 40.5733.070

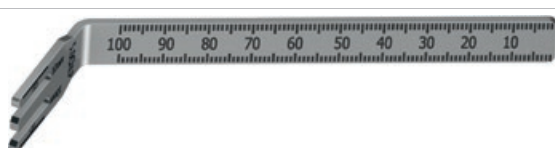

Wzorec 7,0ChLP
 7.0ChLP measure
 Измеритель 7,0ChLP

1 40.6272.070



Repozytor -7,0ChLP
 Repositor - 7.0ChLP
 Репозитор -7,0ChLP

2 40.5735.070

15.0201.201



Paleta na instrumentarium 5,0/7,0ChLP - płytki pedia-
 tryczne 5x4 1/2H
 Tray for 5.0/7.0ChLP instrument set - pediatric plates
 5x4 1/2H
 Поддон для инструментов 5,0/7,0ChLP - пластины
 педиатрические 5x4 1/2H

1 14.0201.201



Drut Kirschnera 2,0/210
 Kirschner wire 2.0/210
 Спица Кишнера 2,0/210

4 40.4815.210



Drut prowadzący 2,8/210
 Guide rod 2.8/210
 Спица-направитель 2,8/210

2 40.6276.210



Łącznik drutu 2,8
 Guide rod 2.8 connector
 Соединитель спицы-направителя 2,8

2 40.6277.028



Wzorec długości wkrętów
 Screw length measure
 Измеритель длины винтов

1 40.5675.500



Wzorec głębokości
 Depth measure
 Измеритель глубины

1 40.4639.550



Prowadnica celownika
 Targeter guide
 Направитель целенаправителя

1 40.5734.000



Ustalacz odłamków kości Verbrugge 9,5x240mm
 VERBRUGGE bone holding forceps 9.5x240mm
 Костодержатель Verbrugge 9,5x240мм

1 40.4231.000



Ustalacz odłamków kości 240mm
 Bone holding forceps 240mm
 Костодержатель 240мм

1 40.4158.000

14.0205.505

	5,0ChLP wkręt samogwintujący 3,5 5.0ChLP self-tapping screw 3.5 5,0ChL Винт самонарезающий 3,5		
	L [mm]	20 22 24 26 28 30 32 34 36 38 40 42 44 46 48 50 52 54 56 58 60	
	Szt.Pcs Шт.	4 4	
	Wkręt korowy samogwintujący 3,5 Cortical self-tapping screw 3.5 Винт кортикальный самонарезающий 3,5		
	L [mm]	20 22 24 26 28 30 32 34 36 38	
	Szt.Pcs Шт.	2 2 2 2 2 2 2 2 2 2	

* Statyw nie zawiera implantów Stand does not include implants Подставка не содержит имплантатов

14.0207.503

	7,0ChLP wkręt samogwintujący 5,0 7.0ChLP self-tapping screw 5.0 7,0ChLP Винт самонарезающий 5,0		
	L [mm]	22 24 26 28 30 32 34 36 38 40 42 44 46 48 50 52 54 56 58 60 65 70 75	
	Szt.Pcs Шт.	4 4	
	Wkręt korowy samogwintujący 4,5 Cortical self-tapping screw 4.5 Винт кортикальный самонарезающий 4,5		
	L [mm]	22 24 26 28 30 32 34 36 38 40 42 44	
	Szt.Pcs Шт.	2 2 2 2 2 2 2 2 2 2 2 2	

* Statyw nie zawiera implantów Stand does not include implants Подставка не содержит имплантатов

14.0205.418

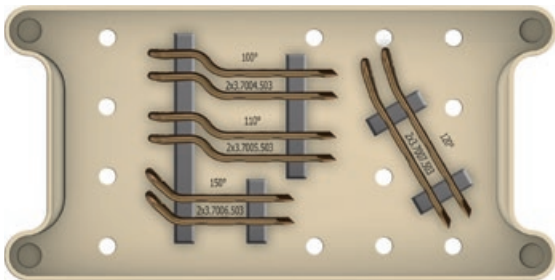

5,0ChLP pł.pediatr.udowa d/osteotomii 100° 3otw. 5,0ChLP pediatric femur osteotomy plate 100° 3hol. 5,0ChLP пластина педиатрическая для остеотомии бедра 100° 3отв.	
	3.7004.503
Szt.Pcs Шт.	2
5,0ChLP pł.pediatr.udowa d/osteotomii 110° 3otw. 5,0ChLP pediatric femur osteotomy plate 110° 3hol. 5,0ChLP пластина педиатрическая для остеотомии бедра 110° 3отв.	
	3.7005.503
Szt.Pcs Шт.	2
5,0ChLP pł.pediatr.udowa d/osteotomii 150° 3otw. 5,0ChLP pediatric femur osteotomy plate 150° 3hol. 5,0ChLP пластина педиатрическая для остеотомии бедра 150° 3отв.	
	3.7006.503
Szt.Pcs Шт.	2
5,0ChLP pł.pediatryczna udowa 120° 3otw. 5,0ChLP pediatric femoral plate 120° 3hol. 5,0ChLP пластина педиатрическая для бедра 120° 3отв.	
	3.7007.503
Szt.Pcs Шт.	2

* Statyw nie zawiera implantów Tray does not include implants Поддон не содержит имплантатов

PALETA NA PŁYTKI 7,0ChLP PEDIATRYCZNE 4x2 1/2H
 TRAY FOR 7.0ChLP PEDIATRIC PLATES 4x2 1/2H
 ПОДДОН ДЛЯ БЛОКИРУЕМЫХ ПЕДИАТРИЧЕСКИХ ПЛАСТИН 7,0ChLP 4x2 1/2H

14.0207.409

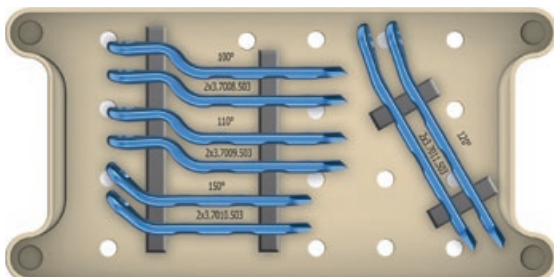

7,0ChLP pł.pediatr.udowa d/osteotomii 100° 3otw.7,0ChLP pediatric femur osteotomy plate 100° 3hol. 7,0ChLP пластина педиатрическая бедренная для остеотомии 100° 3отв.	
	3.7008.503
Szt.Pcs Шт.	2
7,0ChLP pł.pediatr.udowa d/osteotomii 110° 3otw.7,0ChLP pediatric femur osteotomy plate 110° 3hol. 7,0ChLP пластина педиатрическая бедренная для остеотомии 110° 3отв.	
	3.7009.503
Szt.Pcs Шт.	2
7,0ChLP pł.pediatr.udowa d/osteotomii 150° 3otw.7,0ChLP pediatric femur osteotomy plate 150° 3hol.7,0ChLP пластина педиатрическая бедренная для остеотомии 150° 3отв.	
	3.7010.503
Szt.Pcs Шт.	2
7,0ChLP pł.pediatryczna udowa 120° 3otw.7,0ChLP pediatric femoral plate 120° 3hol. 7,0ChLP пластина педиатрическая для бедра 120° 3отв.	
	3.7011.503
Szt.Pcs Шт.	2

* Statyw nie zawiera implantów Tray does not include implants Поддон не содержит имплантатов

15.0201.001

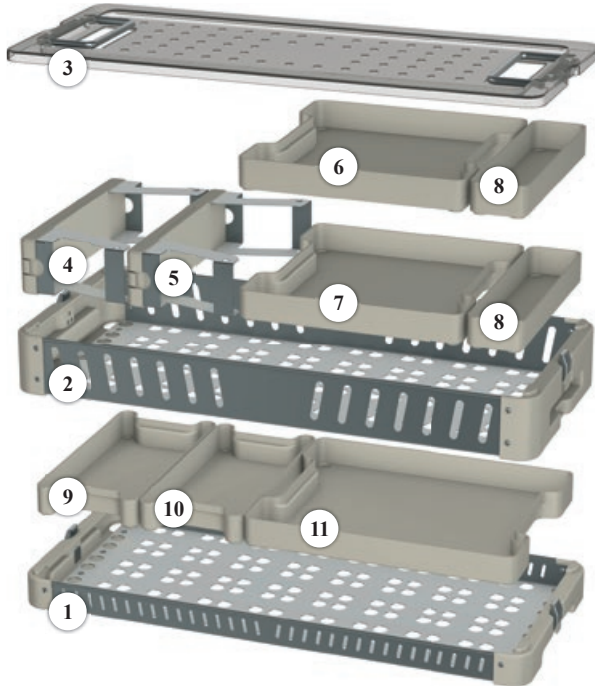

Lp. No. №	Nazwa Name Название	Nr katalogowy Catalogue no. № каталогу	Szt. Pcs Шт.
1	Kontener ChLP pediatriczne 9x4 1/2H Container for pediatric ChLP 9x4 1/2H Контейнер ChLP педиатрические 9x4 1/2H	14.0201.104	1
2	Kontener ChLP pediatriczne 9x4 H Container for pediatric ChLP 9x4 H Контейнер ChLP педиатрические 9x4H	14.0201.103	1
3	Pokrywa kontenera ChLP pediatriczne 9x4 H Container lid for pediatric ChLP 9x4 H Покрышка для контейнера ChLP педиатрические 9x4H	14.0201.105	1
4	Statury na wkręty 5,0ChLP 4x2 H Stand for 5.0ChLP screws 4x2 H Подставка для винтов 5,0ChLP 4x2H	14.0205.505	1
5	Statury na wkręty 7,0ChLP 4x2 H Stand for 7.0ChLP screws 4x2 H Подставка для винтов 7,0ChLP 4x2H	14.0207.503	1
6	Instrumentarium 5,0ChLP - płytki pediatriczne 4x4 1/2H Instrument set for 5.0ChLP pediatric plates 4x4 1/2H Инструменты 5,0ChLP-пластины педиатрические 4x4 1/2H	15.0205.204	1
7	Instrumentarium 7,0ChLP - płytki pediatriczne 4x4 1/2H Instrument set for 7.0ChLP pediatric plates 4x4 1/2H Инструменты 7,0ChLP-пластины педиатрические 4x4 1/2H	15.0207.204	1
8	Paleta 4x1 1/2H Tray 4x1 1/2H Поддон 4x1 1/2H	14.0000.201	2
9	Paleta na płytki 5,0ChLP pediatriczne 4x2 1/2H Tray for 5.0ChLP pediatric plates 4x2 1/2H Поддон для блокируемых педиатрических пластин 5,0ChLP 4x2 1/2H	14.0205.418	1
10	Paleta na płytki 7,0ChLP pediatriczne 4x2 1/2H Tray for 7.0ChLP pediatric plates 4x2 1/2H Поддон для блокируемых педиатрических пластин 7,0ChLP 4x2 1/2H	14.0207.409	1
11	Instrumentarium 5,0/7,0ChLP - płytki pediatriczne 5x4 1/2H Instrument set for 5.0/7.0ChLP pediatric plates 5x4 1/2H Инструменты 5,0/7,0ChLP-пластины педиатрические 5x4 1/2H	15.0201.201	1

ZESTAW 5,0ChLP PEDIATRYCZNE SET FOR 5.0ChLP PEDIATRIC ИНСТРУМЕНТЫ ДЛЯ 5,0ChLP ПЕДИАТРИЧЕСКИЕ

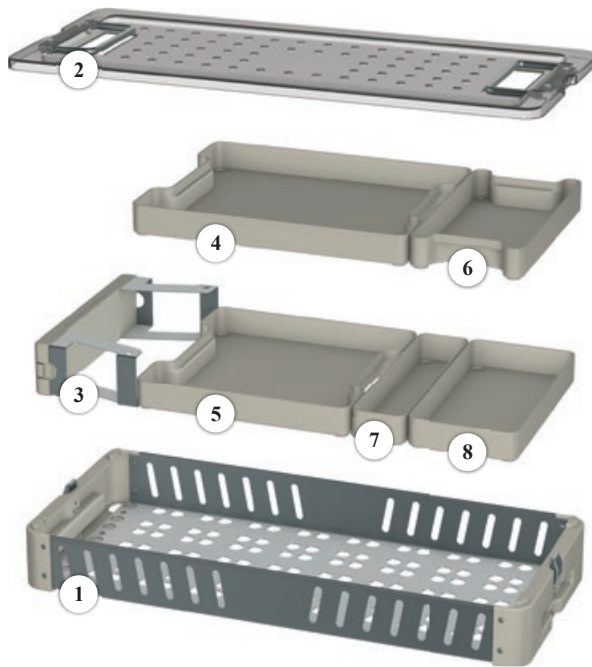

Lp. No. №	Nazwa Name Название	Nr katalogowy Catalogue No. № по каталогу
1	Kontener ChLP pediatriczne 9x4 H Container for pediatric ChLP 9x4 H Контейнер ChLP педиатрические 9x4H	14.0201.103
2	Pokrywa kontenera pediatriczne ChLP 9x4 H Container lid for pediatric ChLP 9x4 H Покрышка для контейнера ChLP педиатрические 9x4H	14.0201.105
3	Statyw na wkręty 5,0ChLP 4x2 H Stand for 5.0ChLP screws 4x2 H Подставка для винтов 5,0ChLP 4x2H	14.0205.505
4	Instrumentarium 5,0/7,0ChLP - płytki pediatriczne 5x4 1/2H Instrument set for 5.0/7.0ChLP pediatric plates 5x4 1/2H Инструменты 5,0ChLP-пластины педиатрические 4x4 1/2H	15.0201.201
5	Instrumentarium 5,0ChLP - płytki pediatriczne 4x4 1/2H Instrument set for 5.0ChLP pediatric plates 4x4 1/2H Инструменты 5,0ChLP-пластины педиатрические 4x4 1/2H	15.0205.204
6	Paleta na płytki 5,0ChLP pediatriczne 4x2 1/2H Tray for 5.0ChLP pediatric plates 4x2 1/2H Поддон для блокируемых педиатрических пластин 5,0ChLP 4x2 1/2H	14.0205.418
7	Paleta 4x1 1/2H Tray 4x1 1/2H Поддон 4x1 1/2H	14.0000.201
8	Paleta 4x2 1/2H Tray 4x2 1/2H Поддон 4x2 1/2H	14.0000.202

ZESTAW 7,0ChLP PEDIATRYCZNE SET FOR 7.0ChLP PEDIATRIC ИНСТРУМЕНТЫ ДЛЯ 7,0ChLP ПЕДИАТРИЧЕСКИЕ

Lp. No. №	Nazwa Name Название	Nr katalogowy Catalogue No. № по каталогу
1	Kontener ChLP pediatriczne 9x4 H Container for pediatric ChLP 9x4 H Контейнер ChLP педиатрические 9x4H	14.0201.103
2	Pokrywa kontenera pediatriczne ChLP 9x4 H Container lid for pediatric ChLP 9x4 H Покрышка для контейнера ChLP педиатрические 9x4H	14.0201.105
3	Statyw na wkręty 7,0ChLP 4x2 H Stand for 7.0ChLP screws 4x2 H Подставка для винтов 7,0ChLP 4x2H	14.0207.503
4	Instrumentarium 5,0/7,0ChLP - płytki pediatriczne 5x4 1/2H Instrument set for 5.0/7.0ChLP pediatric plates 5x4 1/2H Инструменты 5,0/7,0ChLP-пластины педиатрические 5x4 1/2H	15.0201.201
5	Instrumentarium 7,0ChLP - płytki pediatriczne 4x4 1/2H Instrument set for 7.0ChLP pediatric plates 4x4 1/2H Инструменты 7,0ChLP-пластины педиатрические 4x4 1/2H	15.0207.204
6	Paleta na płytki 7,0ChLP pediatriczne 4x2 1/2H Tray for 7.0ChLP pediatric plates 4x2 1/2H Поддон для блокируемых педиатрических пластин 7,0ChLP 4x2 1/2H	14.0207.409
7	Paleta 4x1 1/2H Tray 4x1 1/2H Поддон 4x1 1/2H	14.0000.201
8	Paleta 4x2 1/2H Tray 4x2 1/2H Поддон 4x2 1/2H	14.0000.202

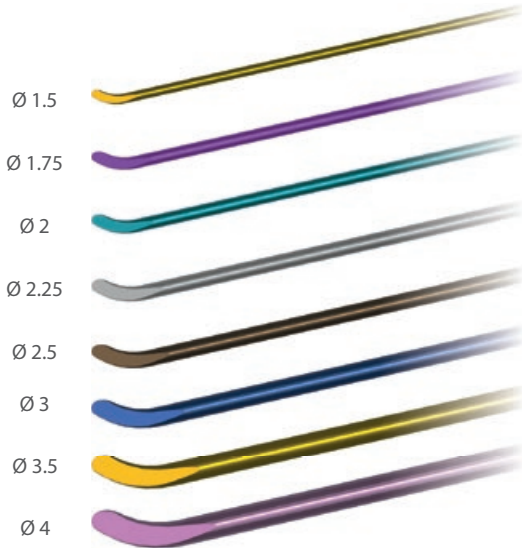

Ø	Len	Ti
1.5	300	3.5089.300
1.75		3.2418.300
2		3.5090.300
2.25		3.2419.300
2.5		3.5091.300
1.5	350	3.5089.350
1.75		3.2418.350
2.25		3.2419.350
1.5	440	3.5089.440
1.75		3.2418.440
2		3.5090.440
2.25		3.2419.440
2.5		3.5091.440
3		3.5092.440
3.5		3.5093.440
4		3.5094.440



ŚRUBA ZAŚLEPIAJĄCA 5,5
END CAP 5.5
ВИНТ СЛЕПОЙ 5,5



15 3.5088.055

Maksymalna średnica gwoźdźcia 2,5 mm
The maximum diameter of the nail - 2.5 mm
Максимальный диаметр стержня 2,5 мм

ŚRUBA ZAŚLEPIAJĄCA 7,5
END CAP 7.5
ВИНТ СЛЕПОЙ 7,5







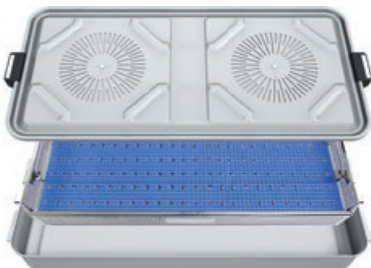





28 3.5088.075





Maksymalna średnica gwoźdźcia 4 mm
The maximum diameter of the nail - 4 mm
Максимальный диаметр стержня 4 мм



Statyw do gwoździ elastycznych dla dzieci
Stand for flexible nails for children
Подставка для эластичных стержней для детей

14.0504.400

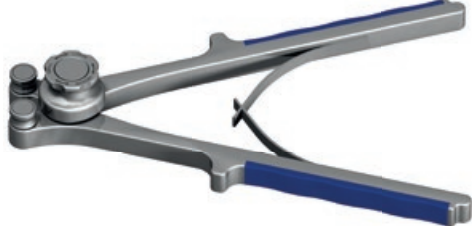
15.0504.100	Nazwa Name Название	Szt. Pcs Шт.	Nr katalogowy Catalogue no. № по кат.
	Uchwyt Handle Держатель	1	40.6381.100
	Szydło 5,0 Awl 5.0 Шило 5,0	1	40.6382.100
	Szydło 9,0 Awl 3.2 Шило 9,0	1	40.6382.200
	Wiertło 5,0 Drill 5.0 Сверло 5,0	1	40.6384.000
	Wiertło 3,2 Drill 3.2 Сверло 3,2	1	40.6385.000
	Uchwyt Handle Держатель	1	40.6386.000
	Wbijak-wybijak Impactor-extractor Импактор-экстрактор	1	40.6387.100
	Przyrząd do cięcia gwoździ Nails cutting device Прибор для резания стержней	1	40.6388.300
	Dobijak Mallet Пробойник	1	40.6389.100
	Dobijak Mallet Пробойник	1	40.6390.100
	Dobijak Mallet Пробойник	1	40.6394.000
	Szydło wygięte 9,0 Curved awl 3.2 Шило изогнутое 9,0	1	40.6393.100
	Szydło wygięte 5,0 Curved awl 5.0 Шило изогнутое 5,0	1	40.6393.000
	Klucz 4,5 Wrench 4.5 Ключ 4,5	1	40.6395.000

15.0504.100	Nazwa Name Название	Szt. Pcs Шт.	Nr katalogowy Catalogue no. № по кат.
	Klamra F F clasp Скоба Ф	1	40.6396.100
	Prowadnica ochronna 5,0 Protective guide 5.0 Направитель-протектор 5,0	1	40.2539.050
	Pobijak Mallet Молоток щелевидный	1	40.4595.100
	Kleszcze Forceps Пассатижи	1	40.8531.000
	Ekstraktor Extractor Экстрактор	1	40.6397.000
	Wyginak Bender Выгибатель	1	40.6398.000
	Kleszcze do cięcia Cutting pliers Щипцы для резания	1	40.7253.000
	Wkrętak sześciokarbowy T15 Star screwdriver T15 Отвертка T15	1	40.0670.200
	Wkrętak sześciokarbowy T25 Star screwdriver T25 Отвертка T25	1	40.0671.100

15.0504.100

Nazwa
 Name
 Название

Szt.
 Pcs
 Шт. Nr katalogowy
 Catalogue no.
 № по кат.



Pokrywa aluminiowa perfor. 1/1 595x275x15mm Szara Perforated aluminum lid 1/1 595x275x15mm Gray Перфорированная алюминиевая крышка 1/1 595x275x15мм Серая

1 12.0750.200



Statyw
 Stand
 Подставка

1 14.0504.100



Kontener z litym dnem 1/1 595x275x185mm Container with solid bottom 1/1 595x275x185mm Контейнер со сплошным дном 1/1 595x275x185мм

1 12.0750.103



	Len	St
3.5	180	1.2512.180
	190	1.2512.190
	200	1.2512.200
	210	1.2512.210
	220	1.2512.220
	230	1.2512.230
	240	1.2512.240
	250	1.2512.250
	260	1.2512.260
	270	1.2512.270
	280	1.2512.280
	290	1.2512.290
300	1.2512.300	
4	180	1.2513.180
	190	1.2513.190
	200	1.2513.200
	210	1.2513.210
	220	1.2513.220
	230	1.2513.230
	240	1.2513.240
	250	1.2513.250
	260	1.2513.260
	270	1.2513.270
	280	1.2513.280
	290	1.2513.290
300	1.2513.300	
4.5	180	1.2514.180
	190	1.2514.190
	200	1.2514.200
	210	1.2514.210
	220	1.2514.220
	230	1.2514.230
	240	1.2514.240
	250	1.2514.250
	260	1.2514.260
	270	1.2514.270
	280	1.2514.280
	290	1.2514.290
300	1.2514.300	

dostępne available доступные	Ø 3 mm [MM] ÷ 6 mm [MM]	skok pitch шар	0.5 mm [MM] 5 mm [MM]
	L 120 mm [MM] ÷ 350 mm [MM]		

	St	Hex	Thread	Length	Lock
1.1203.xxx	✓	✓	2.7	6÷45	●
1.2104.004	✓	✓			◆

Stosować z: instrumentarium (nr. kat. **15.0417.100**) i (nr. kat. **40.5080.500**)
Use with: instrument set (cat. No. **15.0417.100**) and (cat. no. **40.5080.500**)
Работать с: инструментами (кат. но. **15.0417.100**) и (кат. но. **40.5080.500**)

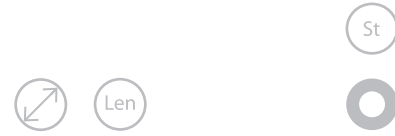
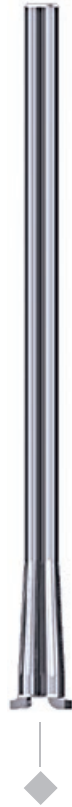
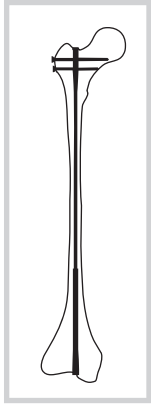

3.5	120	1.2522.120
	125	1.2522.125
	130	1.2522.130
	135	1.2522.135
	140	1.2522.140
	145	1.2522.145
	150	1.2522.150
4	120	1.2523.120
	125	1.2523.125
	130	1.2523.130
	135	1.2523.135
	140	1.2523.140
	145	1.2523.145
4.5	150	1.2523.150
	120	1.2524.120
	125	1.2524.125
	130	1.2524.130
	135	1.2524.135
	140	1.2524.140
	145	1.2524.145
	150	1.2524.150

dostępne available доступные		∅ 3 mm [MM] ÷ 6 mm [MM]	skok pitch шаг	0.5 mm [MM] 5 mm [MM]
		L 80 mm [MM] ÷ 150 mm [MM]		





	Len	St
3.5	180	1.2533.180
	190	1.2533.190
	200	1.2533.200
	210	1.2533.210
	220	1.2533.220
	230	1.2533.230
	240	1.2533.240
	250	1.2533.250
	260	1.2533.260
	270	1.2533.270
	280	1.2533.280
	290	1.2533.290
4	180	1.2534.180
	190	1.2534.190
	200	1.2534.200
	210	1.2534.210
	220	1.2534.220
	230	1.2534.230
	240	1.2534.240
	250	1.2534.250
	260	1.2534.260
	270	1.2534.270
	280	1.2534.280
	290	1.2534.290
4.5	180	1.2535.180
	190	1.2535.190
	200	1.2535.200
	210	1.2535.210
	220	1.2535.220
	230	1.2535.230
	240	1.2535.240
	250	1.2535.250
	260	1.2535.260
	270	1.2535.270
	280	1.2535.280
	290	1.2535.290
300	1.2535.300	

dostępne available доступные	Ø	skok pitch шаг	0.5 mm [MM] 5 mm [MM]
	2.5 mm [MM] ÷ 6 mm [MM]		
	L 180 mm [MM] ÷ 300 mm [MM]		

	St	Hex	Thread	Length	Pitch
1.1022.xxx	✓	✓	1.5/2.7	10÷70	●
1.1203.xxx	✓	✓	2.7	6÷45	●

Stosować z: instrumentarium (nr. kat. **15.0417.100**) i (nr. kat. **40.5080.500**)
Use with: instrument set (cat. No. **15.0417.100**) and (cat. no. **40.5080.500**)
Работать с: инструментами (кат. но. **15.0417.100**) и (кат. но. **40.5080.500**)

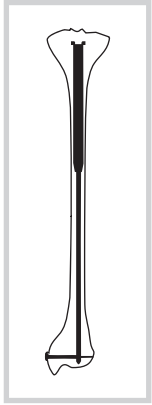

	St	
	Len	
3.5	80	1.2543.080
	90	1.2543.090
	100	1.2543.100
	110	1.2543.110
	120	1.2543.120
	130	1.2543.130
4	140	1.2543.140
	150	1.2543.150
	80	1.2544.080
	90	1.2544.090
	100	1.2544.100
	110	1.2544.110
4.5	120	1.2544.120
	130	1.2544.130
	140	1.2544.140
	150	1.2544.150
	80	1.2545.080
	90	1.2545.090
	100	1.2545.100
	110	1.2545.110
	120	1.2545.120
	130	1.2545.130
	140	1.2545.140
	150	1.2545.150

dostępne available доступные		Ø 2.5 mm [mm] ÷ 6 mm [mm]	skok pitch шаг	0.5 mm [mm] 5 mm [mm]
		L 80 mm [mm] ÷ 150 mm [mm]		

	St				
1.2530.000	✓				
1.2529.005	✓				



WKREŃ KOROWY SAMOGWINTUJĄCY 2,7
CORTICAL SELF-TAPPING SCREW 2.7
ВИНТ КОРТИКАЛЬНЫЙ САМОРЕЗ 2,7



8	1.1203.008
10	1.1203.010
12	1.1203.012
14	1.1203.014
16	1.1203.016
18	1.1203.018
20	1.1203.020
22	1.1203.022
24	1.1203.024
26	1.1203.026
28	1.1203.028
30	1.1203.030
32	1.1203.032
34	1.1203.034
36	1.1203.036
38	1.1203.038
40	1.1203.040
45	1.1203.045



ŚRUBA ZAŚLEPIAJĄCA M5
END CAP M5
ВИНТ СЛЕПОЙ M5

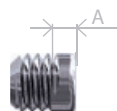

A	
+2.5	1.2530.000

WKREŃ KOROWY SAMOGWIN. 1,5/2,7
CORTEX SELF-TAPPING SCREW 1.5/2.7
ВИНТ КОРТИКАЛЬНЫЙ САМОРЕЗ. 1,5/2,7



12	1.1022.012
14	1.1022.014
16	1.1022.016
18	1.1022.018
20	1.1022.020
22	1.1022.022
24	1.1022.024
26	1.1022.026
28	1.1022.028
30	1.1022.030



ŚRUBA OGRANICZAJĄCA M5
LIMITER SCREW M5
ОГРАНИЧЕННЫЙ ВИНТ M5

















	1.2529.005
--	------------







CHARFIX ŚRUBA ZAŚLEPIAJĄCA M4x0,7
CHARFIX END CAP M4x0.7
ВИНТ СЛЕПОЙ M4x0,7



+2.5	1.2104.004
------	------------

15.0417.100	Nazwa Name Название	Szt. Pcs Шт.	Nr katalogowy Catalogue No. № по кат.
	Celownik bliższy B Proximal targeter B Целенаправитель проксимальный Б	1	40.4585.100
	Śruba mocująca M4 Clamping screw M4 Винт крепежный M4	1	40.4586.100
	Wbijak-wybijak Impactor-extractor Импактор-экстрактор	1	40.6725.000
	Prowadnica ochronna 9/7 Protective guide 7/5 Направитель-протектор 9/7	1	40.4589.100
	Prowadnica wiertła 7/2 Kirschner guide B 7/2 Направитель сверла 7/2	1	40.8533.000
	Wzorec długości wkrętów Screw length measure Измеритель длины винтов	1	40.4591.100
	Celownik D Targeter D Целенаправитель дистальный	1	40.1344.200
	Pobijak Mallet Молоток щелевидный	1	40.4595.000
	Łącznik M4/M8 Connector M4/M8 Соединитель M4/M8	1	40.4596.100
	Wkrętak sześciokątny S 2,5 Hexagonal screwdriver S2.5 Отвертка шестигранная S2,5	1	40.0321.100
	Przymiar gwoźdźcia Nail trial Мера стержня	5	40.4581.000
	Wyginak do pręta 6,0 lewy Rod bender 6.0 left Выгибатель стержня 6,0 левый	1	40.8091.000
	Wyginak do pręta 6,0 prawy Rod bender 6.0 right Выгибатель стержня 6,0 правый	1	40.8092.000
	Drut Kirschnera 2,0 Kirschner wire 2.0 Спица Киршнера 2,0	3	40.8535.000
	Drut Kirschnera 1,5 Kirschner wire 1.5/180 Спица Киршнера 1,5	3	40.8536.000
	Wiertło kaniulowane 6/2,2/150 Cannulated drill 6.0/2.2/150 Сверло канолированное 6,0/2,2/150	1	40.4584.000

15.0417.100	Nazwa Name Название	Szt. Pcs Шт.	Nr katalogowy Catalogue No. № по кат.
	Wkrętak sześciokarbowy T25 Star screwdriver T25 Отвертка T25	1	40.0671.100
	Śrubokręt T8 z chwytakiem Screwdriver T8 with holder Отвертка T8 с держателем	1	40.8534.000
	Pokrywa aluminiowa perfor.1/1 595x275x15mm Szara Perforated aluminum lid 1/1 595x275x15mm Gray Покрышка алюминиевая перфорированная 1/1 595x275x15мм Серая	1	12.0750.200
	Statyw Stand Подставка	1	14.0417.100
	Kontener z litym dnem 1/1 595x275x86mm Container with solid bottom 1/1 595x275x86mm Контейнер со сплошным дном 1/1 595x275x86мм	1	12.0750.100

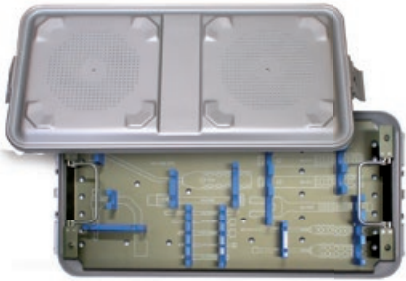
40.5080.500	Nazwa Name Название	Szt. Pcs Шт.	Nr katalogowy Catalogue No. № по кат.
	Drut Kirschnera 1,0/200 Kirschner wire 1.0/200 Спица Киршнера 1,0/200	4	40.4814.200
	Uchwyt z zaciskiem M5 Holder with clamp M5 Держатель с зажимкой M5	1	40.5081.000
	Uchwyt M4 Holder M4 Держатель M4	1	40.5082.000
	Prowadnik gwoźdździa Nail guide Проводник для стержня	1	40.5083.000
	Prowadnik gwoźdździa M4 (piszczelowego) Nail guide M4 (tibial) Проводник для стержня M4 (большеберц.)	1	40.5084.000
	Prowadnik gwoźdździa M2,5 (piszczelowego) Nail guide M2.5 (tibial) Проводник для стержня M2,5 (большеберц.)	1	40.5085.000
	Statyw Stand Подставка	1	40.5089.500

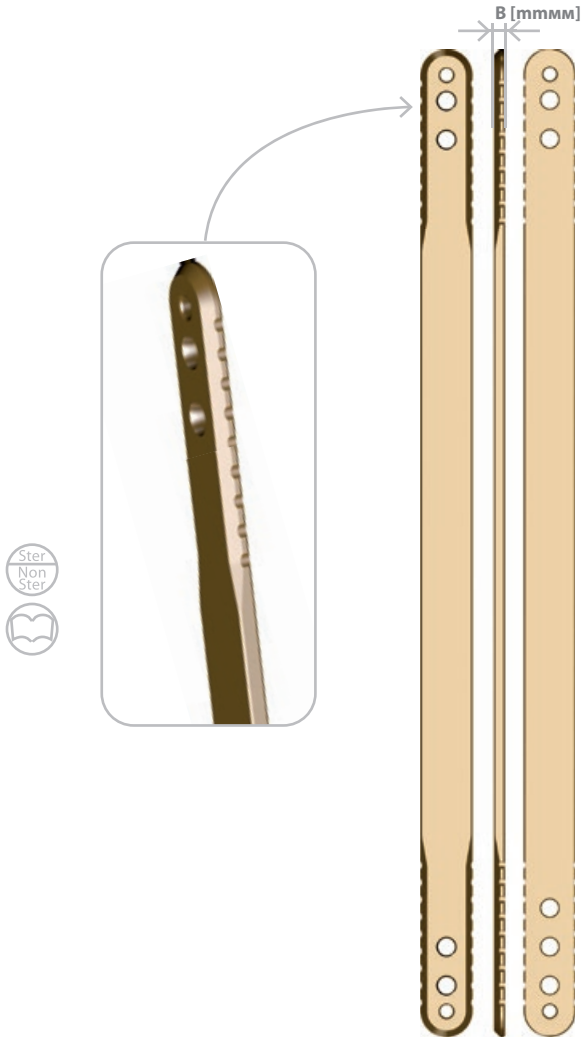

Len	Ti	
	B=2.5	B=3.0
180	3.6116.180	3.6124.180
205	3.6116.205	3.6124.205
230	3.6116.230	3.6124.230
255	3.6116.255	3.6124.255
280	3.6116.280	3.6124.280
305	3.6116.305	3.6124.305
330	3.6116.330	3.6124.330
355	3.6116.355	3.6124.355
380	3.6116.380	3.6124.380
405	3.6116.405	3.6124.405
430	3.6116.430	3.6124.430



Paleta na implanty - Płytki mostkowo-żebrowe
Palette for implants - Sterno-costal plates
Поддон д/имплантатов - Стерно-костальные пластины

40.5843.000

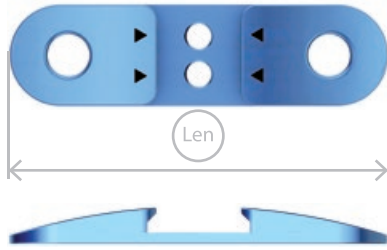

Len	Ti
45	3.6118.045
50	3.6118.050
55	3.6118.055



ПŁЫТКА-BLOKER
PLATE-BLOCKER
ПЛАСТИНА - БЛОКАТОР



Ti	Icon 1	Icon 2
3.6117.000	✓	✓



Paleta na implanty - Płytki mostkowo-żebrowe
Palette for implants - Sterno-costal plates
Поддон д/имплантатов - Стерно-костальные
пластины

40.5843.000

PLYTKA POPRZECZNA PODWÓJNA
 DUAL CROSSWISE PLATE
 ПЛАСТИНА ПОПЕРЕЧНАЯ ДВОЙНАЯ

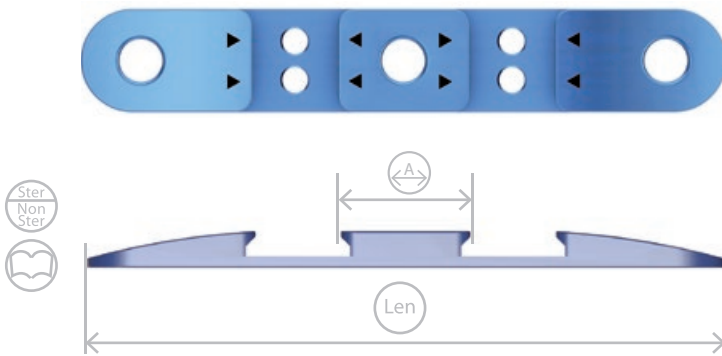

Len	A	Ti
60	15	3.6119.015
65	20	3.6119.020
70	25	3.6119.025
75	30	3.6119.030
80	35	3.6119.035

PLYTKA-BLOKER
 PLATE-BLOCKER
 ПЛАСТИНА - БЛОКАТОР



Ti	Icon 1	Icon 2
3.6117.000	✓	✓



Paleta na implanty - Płytki mostkowo-żebrowe
 Palette for implants - Sterno-costal plates
 Поддон д/имплантатов - Стерно-костальные
 пластины

40.5843.000



①		
	0°	3.6114.000

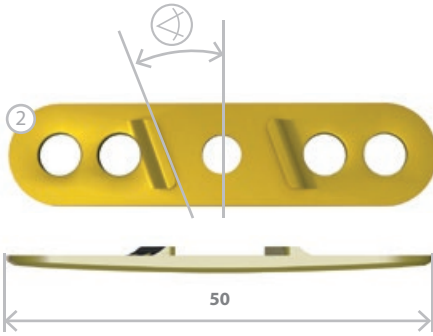

②			
	10°	3.6113.010	3.6112.010
	20°	3.6113.020	3.6112.020

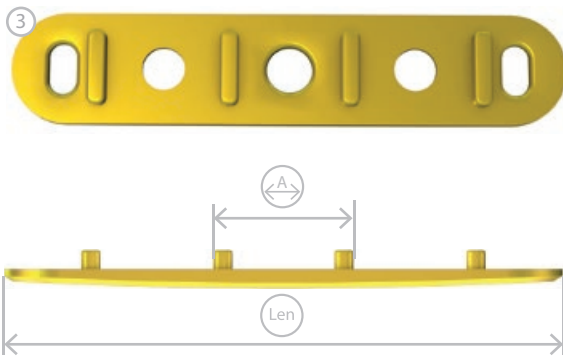

60	15	3.6120.015
65	20	3.6120.020
70	25	3.6120.025
75	30	3.6120.030
80	35	3.6120.035

ПŁЫТКА-BLOKER
PLATE-BLOCKER
ПЛАСТИНА - БЛОКАТОР







3.6115.000	✓	✓



Paleta na implanty - Płytki mostkowo-żebrowe
Palette for implants - Sterno-costal plates
Поддон д/имплантатов - Стерно-костальные
пластины

40.5843.000

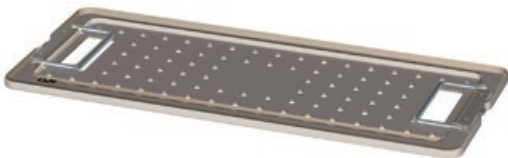

Instrumentarium do plytek mostkowo - zebrowych 15.0911.101 Instrument set for sterno - costal plates 15.0911.101 Инструменты д/стерно - костальных пластин 15.0911.101	Nazwa Name Название	Szt. Pcs Шт.	Nr katalogowy Catalogue no. № по кат.
	Preparator L=510 mm Raspatory L=510 mm Распатор L=510 мм	1	40.6142.510
	Wyginak do plytek Bender for plates Выгибатель для пластин	1	40.5848.000
	Manipulator Persuader Манипулятор	1	40.6143.000
	Manipulator Persuader Манипулятор	1	40.6144.000
	Rękojeść dynamometryczna 2Nm Torque handle 2Nm Рукоятка динамометрическая 2Нм	1	40.6657.000
	Grot T15 Screwdriver tip T15 Наконечник T15	1	40.5677.000
	Przymiar płytki L=180mm Plate trial L=180mm Мера пластины L=180мм	1	40.5844.180
	Przymiar płytki L=205mm Plate trial L=205mm Мера пластины L=205мм	1	40.5844.205
	Przymiar płytki L=230mm Plate trial L=230mm Мера пластины L=230мм	1	40.5844.230
	Przymiar płytki L=255mm Plate trial L=255mm Мера пластины L=255мм	1	40.5844.255
	Przymiar płytki L=280mm Plate trial L=280mm Мера пластины L=280мм	1	40.5844.280
	Przymiar płytki L=305mm Plate trial L=305mm Мера пластины L=305мм	1	40.5844.305
	Przymiar płytki L=330mm Plate trial L=330mm Мера пластины L=330мм	1	40.5844.330
	Przymiar płytki L=355mm Plate trial L=355mm Мера пластины L=355мм	1	40.5844.355
	Przymiar płytki L=380mm Plate trial L=380mm Мера пластины L=380мм	1	40.5844.380
	Przymiar płytki L=405mm Plate trial L=405mm Мера пластины L=405мм	1	40.5844.405
	Przymiar płytki L=430mm Plate trial L=430mm Мера пластины L=430мм	1	40.5844.430
	Pokrywa kontenera 9x4 Container lid 9x4 Покрышка 9x4	1	14.0911.102

Instrumentarium do płytek mostkowo - żebrowych 15.0911.101 Instrument set for sterno - costal plates 15.0911.101 Инструменты д/стерно - костальных пластин 15.0911.101	Nazwa Name Название	Szt. Pcs Шт.	Nr katalogowy Catalogue no. № по кат.
--	---------------------------	--------------------	---



Kontener 9x4H Container 9x4H Контейнер 9x4H	1	14.0911.101
---	---	-------------

Zestaw – Płytki mostkowo-żebrowe 15.0911.001 Set - sterno-costal plates 15.0911.001 Инструменты д/стерно-костальных пластин 15.0911.001	Nazwa Name Название	Szt. Pcs Шт.	Nr katalogowy Catalogue no. № по кат.
---	---------------------------	--------------------	---



Preparator Raspatory Распатор L=510 мм	1	40.6142.510
--	---	-------------



Wyginak do płytek Bender for plates Выгибатель для пластин	1	40.5848.000
--	---	-------------



Manipulator Persuader Манипулятор	1	40.6143.000
-----------------------------------	---	-------------





Manipulator Persuader Манипулятор	1	40.6144.000
-----------------------------------	---	-------------



Rękojeść dynamometryczna Torque handle Рукоятка динамометрическая 2NmНм	1	40.6657.000
---	---	-------------

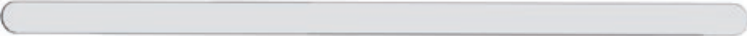
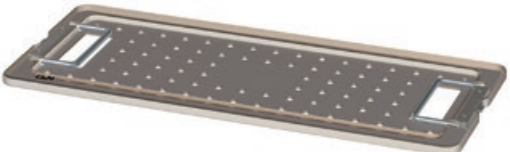

Grot T15 Screwdriver tip T15 Наконечник T15	1	40.5677.000
---	---	-------------

Zestaw – Płytki mostkowo-żebrowe 15.0911.001 Set - sterno-costal plates 15.0911.001 Инструменты д/стерно-костальных пластин 15.0911.001	Nazwa Name Название	Szt. Pcs Шт.	Nr katalogowy Catalogue no. № по кат.
	Przymiar płytki 180 mm Plate trial 180 mm Мера пластины L=180 мм	1	40.5844.180
	Przymiar płytki 205 mm Plate trial 205 mm Мера пластины L=205 мм	1	40.5844.205
	Przymiar płytki L=230 mm Plate trial L=230 mm Мера пластины L=230 мм	1	40.5844.230
	Przymiar płytki L=255 mm Plate trial L=255 mm Мера пластины L=255 мм	1	40.5844.255
	Przymiar płytki L=280 mm Plate trial L=280 mm Мера пластины L=280 мм	1	40.5844.280
	Przymiar płytki L=305 mm Plate trial L=305 mm Мера пластины L=305 мм	1	40.5844.305
	Przymiar płytki L=330 mm Plate trial L=330 mm Мера пластины L=330 мм	1	40.5844.330
	Przymiar płytki L=355 mm Plate trial L=355 mm Мера пластины L=355 мм	1	40.5844.355
	Przymiar płytki L=380 mm Plate trial L=380 mm Мера пластины L=380 мм	1	40.5844.380
	Przymiar płytki L=405 mm Plate trial L=405 mm Мера пластины L=405 мм	1	40.5844.405
	Przymiar płytki L=430 mm Plate trial L=430 mm Мера пластины L=430 мм	1	40.5844.430
			
	Pokrywa kontenera Container lid Покрышка 9x4	1	14.0911.102
	Paleta na implanty - Płytki mostkowo-żebrowe Tray for implants - Sterno-costal plates Поддон для имплантатов - Пластины стерно-костальные	1	14.0911.601
	Kontener 9x4H Container 9x4H Контейнер 9x4H	1	14.0911.101

Nr katalogowy Catalogue no. Каталожный Но.	Strona Page Страница	Nr katalogowy Catalogue no. Каталожный Но.	Strona Page Страница	Nr katalogowy Catalogue no. Каталожный Но.	Strona Page Страница	Nr katalogowy Catalogue no. Каталожный Но.	Strona Page Страница
1.1022	41, 43	3.6115	50	14.0911.102	51, 53	40.5843	47, 48, 49, 50
1.1203	39, 41, 43	3.6116	47	14.0911.601	53	40.5844	51, 53
1.1967	7	3.6117	48, 49	15.0101.210	13	40.5844.205	53
1.1968	7	3.6118	48	15.0101.220	15	40.5844.230	51, 53
1.1969	8	3.6119	49	15.0201.201	28, 30, 33, 34	40.5844.255	51, 53
1.1970	8	3.6120	50	15.0205.204	33, 34	40.5844.280	51, 53
1.1980	12	3.6124.180	47	15.0207.105	21	40.5844.305	51, 53
1.1981	12	3.7004	22	15.0207.204	29, 33, 34	40.5844.330	51, 53
1.1982	12	3.7004.503	32	15.0417.100	39, 41, 44, 45	40.5844.355	51, 53
1.1983	12	3.7005	22	15.0911.001	52, 53	40.5844.380	51, 53
1.2104.004	39, 43	3.7005.503	32	15.0911.101	51	40.5844.405	51, 53
1.2512	39	3.7006	22	40.0321.100	44	40.5844.430	51, 53
1.2513	39	3.7006.503	32	40.614	51	40.5848	51, 52
1.2514	39	3.7007	23	40.0670.200	37	40.5912.212	26, 28
1.2522	40	3.7007.503	32	40.0671.100	37, 45	40.6142.510	51, 52
1.2523	40	3.7008	24	40.0987.200	11	40.6143	52
1.2524	40	3.7008.503	32	40.1344.200	44	40.6144	51, 52
1.2529.005	42, 43	3.7009	24	40.2539.050	37	40.6272.050	28
1.2530.000	40, 42, 43	3.7009.503	32	40.4158.000	30	40.6272.070	29
1.2533	41	3.7010	24	40.4231.000	30	40.6273.028	28
1.2534	41	3.7010.503	32	40.4581.000	44	40.6274.040	29
1.2535	41	3.7011	25	40.4584.000	44	40.6275.028	29
1.2543	42	3.7011.503	32	40.4585.100	44	40.6276.210	30
1.2544	42	3.7098	17	40.4586.100	44	40.6277.028	30
1.2545	42	3.7099	18	40.4589.100	44	40.6381.100	36
3.1221.070	17, 18, 19	12.0750.100	11, 45	40.4591.100	44	40.6382.100	36
3.1306	22, 23, 26	12.0750.103	38	40.4595.000	44	40.6382.200	36
3.1471	17, 18, 19, 25, 27	12.0750.200	11, 38, 45	40.4595.100	37	40.6384.000	36
3.1730	10	12.0751.100	9	40.4596.100	44	40.6385.000	36
3.1731	10	12.0751.200	9	40.4639.550	21, 30	40.6386.000	36
3.1732	10	14.0000.002	13, 14, 15, 16	40.4802.732	21, 27, 29	40.6387.100	36
3.1733	10	14.0000.101	13, 14, 15, 16	40.4804.025	28	40.6388.300	36
3.1734	10	14.0000.201	33, 34	40.4804.700	26	40.6389.100	36
3.1967	7	14.0000.202	34	40.4814.200	46	40.6390.100	36
3.1968	7	14.0101.210	13, 14	40.4815.210	21, 30	40.6393.000	36
3.1969	8	14.0101.220	15, 16	40.5080.500	39, 41	40.6393.100	36
3.1970	8	14.0101.410	14	40.5081.000	46	40.6394.000	36
3.1980	12	14.0101.411	14	40.5082.000	46	40.6395.000	36
3.1981	12	14.0101.420	16	40.5083.000	46	40.6396.100	37
3.1982	12	14.0101.421	16	40.5084.000	46	40.6397.000	37
3.1983	12	14.0201.103	33, 34	40.5085.000	46	40.6398.000	37
3.2418	35	14.0201.104	33	40.5089.500	46	40.6591.000	11
3.2419	35	14.0201.105	33, 34	40.5650.212	21, 27, 29	40.6592.000	11
3.4159	19	14.0201.201	30	40.5651.212	21, 27, 29	40.6593.000	11
3.5089	35	14.0205.204	28	40.5653.212	26, 28	40.6594.000	11
3.5090	35	14.0205.418	32, 33, 34	40.5673.728	26	40.6595.000	11
3.5091	35	14.0205.505	31, 33, 34	40.5675.500	30	40.6596.000	11
3.5092	35	14.0207.105	21	40.5677	51, 52	40.6597.380	11
3.5093	35	14.0207.106	21	40.5677.000	26, 28	40.6599.000	11
3.5094	35	14.0207.204	29	40.5684.200	21, 27, 29	40.6652.000	28
3.5200	22, 23, 26	14.0207.409	32, 33, 34	40.5705.740	21, 27	40.6654.000	9
3.5210	17, 18, 19, 25, 27	14.0207.503	31, 33, 34	40.5733.050	28	40.6657	51, 52
3.5219.008	17, 18, 19	14.0207.601	20	40.5733.070	29	40.6659.000	13, 15
3.6112	50	14.0417.100	45	40.5734.000	30	40.6660.000	21, 29
3.6113	50	14.0504.100	38	40.5735.050	28	40.6725.000	44
3.6114	50	14.0911.101	52, 53	40.5735.070	29	40.7253.000	37



Nr katalogowy Catalogue no. Каталожный Но.	Strona Page Страница	Nr katalogowy Catalogue no. Каталожный Но.	Strona Page Страница	Nr katalogowy Catalogue no. Каталожный Но.	Strona Page Страница	Nr katalogowy Catalogue no. Каталожный Но.	Strona Page Страница
40.8091.000	44						
40.8092.000	44						
40.8120.000	9						
40.8121.000	9						
40.8122.000	9						
40.8123.000	9						
40.8124.150	9						
40.8125.150	9						
40.8126.000	9						
40.8127.000	9						
40.8129.000	9						
40.8130.000	9						
40.8131.000	9						
40.8132.150	9						
40.8133.150	9						
40.8142.225	13						
40.8143.000	13						
40.8144.000	13						
40.8145.225	13						
40.8146.000	13						
40.8147.000	13						
40.8148.000	13						
40.8149.000	13						
40.8150.000	13						
40.8153.000	13						
40.8155.225	13						
40.8172.250	15						
40.8173.000	15						
40.8174.000	15						
40.8175.000	15						
40.8176.000	15						
40.8177.000	15						
40.8178.000	15						
40.8179.000	15						
40.8180.000	15						
40.8181.265	15						
40.8182.000	15						
40.8531.000	37						
40.8533.000	44						
40.8534.000	45						
40.8535.000	44						
40.8536.000	44						

ChM Ltd.
Lewickie 3b
16-061 Juchnowiec Kościelny
POLAND
tel.: +48 85 86 86 100
fax: +48 85 86 86 101
www.chm.eu